

Tarifs Habitat 2026

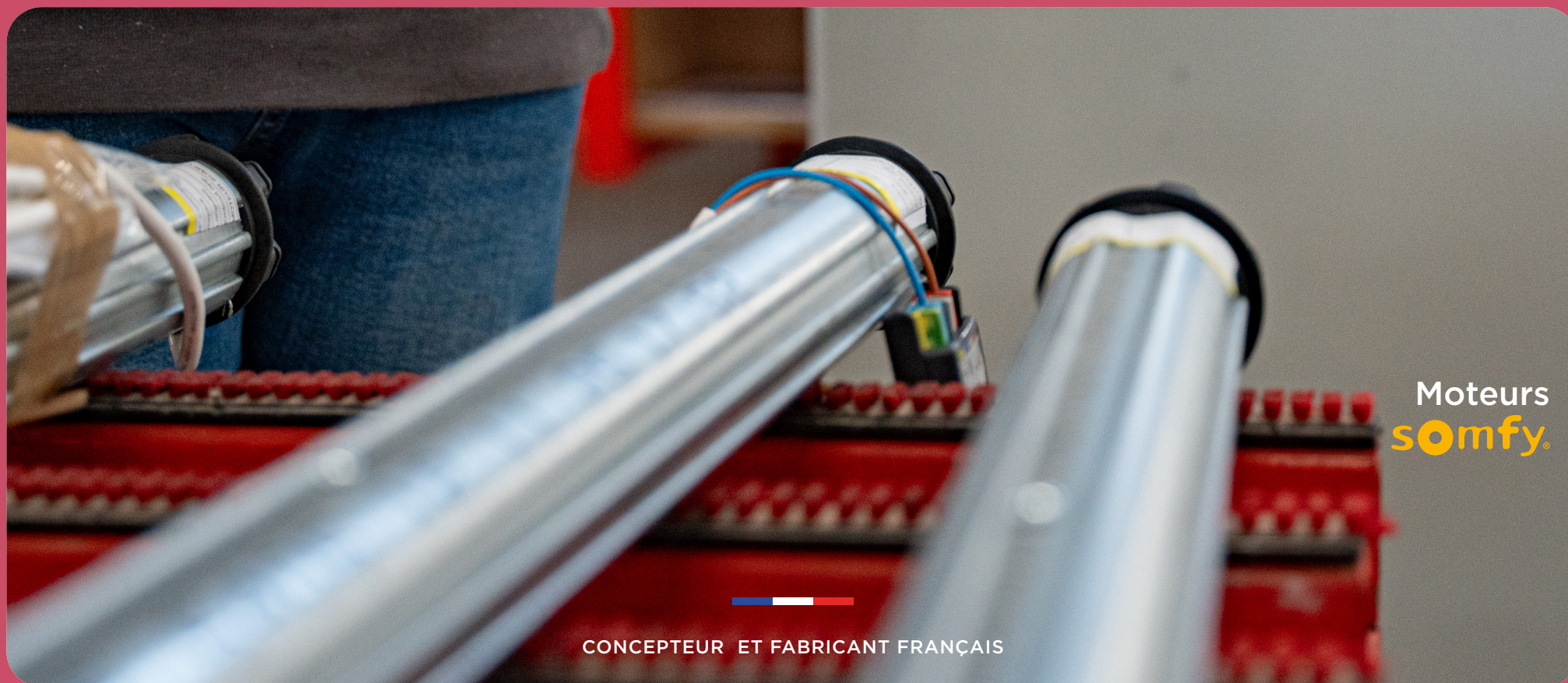

Moteurs
somfy



CONCEPTEUR ET FABRICANT FRANÇAIS



Une entreprise familiale au rayonnement national

C'est en Loire-Atlantique, aux portes de Nantes, que la Société DC a vu le jour en 1994, sous l'impulsion de Dominique CHAPLET.

Il décide de diversifier l'activité en proposant une offre complète de solutions de fermetures, avec la particularité de créer des unités de fabrication dédiées pour favoriser la performance et la compétitivité.

Aujourd'hui ce sont 3 sites de production à la pointe de la technologie et avec 350 collaborateurs qui façonnent à la demande et sur-mesure des produits alliant design, performance, qualité et fonctionnalité.



100%
Fabrication
Française
(région nantaise)

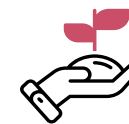

1300 T
d'aluminium, dont 834
tonnes recyclées, ont
été utilisées en 2025
pour le groupe DC



350
collaborateurs
engagés & qualifiés



19
commerciaux
à l'écoute
permanente



95%
des livraisons
assurées par notre
service transport



Une innovation permanente pour relever les défis de demain

Au-delà de maîtriser son cœur de métier, DC investit en permanence dans de nouveaux outils à haute valeur technologique, en veillant à développer des process plus responsables et éco-pensés.

Inscrite dans une véritable dynamique, DC se modernise, s'organise et se réinvente en permanence pour :

- Déployer des concepts produits innovants
- Accompagner la croissance de ses clients
- Gagner en compétitivité
- Favoriser le bien-être des collaborateurs
- Accompagner l'évolution des compétences
- Défendre le Fabriqué Français
- Pérenniser la confiance des clients, des partenaires, des collaborateurs,
- Créer de la valeur ajoutée
- Se projeter dans le monde de demain

6000m²

DE SURFACE DE PRODUCTION
VOLETS ET PORTES DE GARAGE



**7 terrains
de football**

DE VOLETS ET PORTES DE GARAGE
EN 2023 SOIT 70 000 M²

Engagements & garanties

Très attachée aux valeurs de l'entreprise familiale, consciente des évolutions de l'habitat, Margaux CHAPLET a la volonté de se nourrir de l'ADN de l'entreprise et de l'engagement de son père pour la faire grandir, tout en pérennisant cette vision de l'entreprise et ce socle de valeurs partagées.

Nous avons choisi de traiter tous nos profils aluminium avec un laquage de **Classe 2** pour vous garantir une meilleure tenue dans le temps face aux UV et aux intempéries.

Depuis 30 ans, c'est avec l'exigence absolue de satisfaire l'utilisateur final, que nous sommes fiers de **l'obtention des labels qui certifient la qualité de tous nos produits.**

Tous les produits sont fabriqués à la main dans le plus strict respect de la qualité et de la réglementation.



L'assurance d'un procédé de thermolaquage maîtrisé: traitement de surface chimique, poudrage électro-statique et polymérisation.



Préparation spécifique de la surface des profilés en aluminium avant laquage, pour les installations prévues en bord de mer.

ALU



MOTEUR



PVC



Notre savoir-faire local nous permet de créer des produits sur mesure, pensés et fabriqués en France avec passion et exigence.



DC s'engage dans la mise en place d'une démarche éco-responsable. En adhérant à l'éco-organisme Valobat, DC réaffirme son engagement environnemental et souhaite apporter sa contribution avec la prise en charge de ses produits en fin de vie, aussi bien au niveau de leur collecte, de leur recyclage que de leur traitement.

Les outils d'aide à la vente

PRÉSENTOIR VOLETS BATTANTS

Dimension du présentoir :
H 2000 x L 900 mm

Dimension des volets :
H 700 x L 500 mm



Volet alu cadre mécanique

- Cadre ALU mécanique
- Ferrage aluminium noir
- Coloris : RAL 7035 SAT
- Tôle feuillage RAL 5003 FT
- Option : Crémone 2 points



Volet PVC 24 mm confort

- Planche mouchette 24 mm
- Coupe d'onglet
- Renfort aluminium
- Ferrage aluminium blanc
- Pentures réglables
- Coloris : Blanc



Volet PVC 28 mm excellence

- Planche mouchette 28 mm
- Coupe d'onglet
- Renfort aluminium
- Ferrage aluminium noir
- Barre de 80 x 25 mm
- Écharpe de 80 x 15 mm
- Coloris : Chêne doré

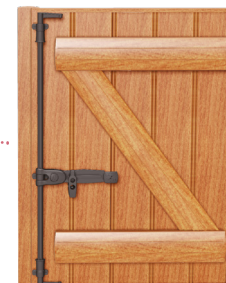

Volet alu isolé

- Panneau frise de 27 mm à lames horizontales (pas de 150 mm)
- Coupe d'onglet
- Ferrage aluminium RAL 7016
- Espagnolette DC auto bloquante
- Coloris : RAL 7016 fine texture
- Option : Pentures bouts ronds

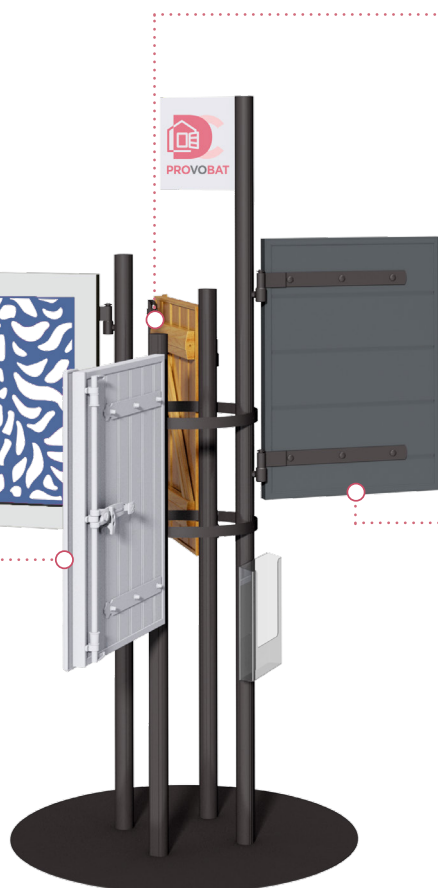

UTILITAIRE D'EXPOSITION



- Présenter les gammes produits
- Portails, clôtures, garde-corps, volets roulants, volets battants, portes de garage

PRÉSENTOIR & ÉCHANTILLONS DE TÔLES



**Dimension
du présentoir :**
H 1874 x L 1725 mm
déplié maximum

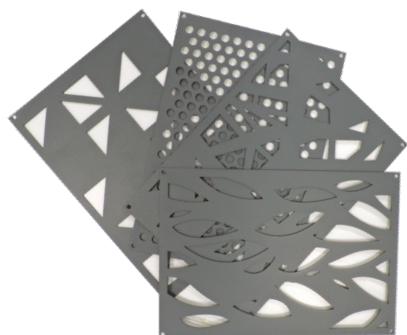

Pack échantillons de tôles

- 20 tôles format A4
- 3 coloris au choix
parmi nos 21 coloris standards

Tôles

Tropic
Mirage
Hylas
Epis
Bulles de savon
Ellipse
Organic
Moya
Rond en quinconce
Oblong en quinconce
Dune
Dolmen
Nastus
Oléa
Tétris
William frise horizontale
Trèfle frise horizontale
Folk frise horizontale
Plumes 1/2
Kyoto 1/2



● Tôles du présentoir
● Échantillon de tôles

VALISE DE PRÉSENTATION



Angles volets battants

PVC 24 mm
PVC 28 mm
PVC Cadre soudé
ALU isolé
ALU extrudé
ALU cadre mécanique
Pré-cadre

Accessoires

Penture réglable
Penture bout rond
Verrou SDO
Espagnolette auto bloquante
Crémone 2 points
Arrêt stopbox

Motorisation & Domotique

ALIMENTATION ÉLECTRIQUE	230 V - 50 Hz
VITESSE DE SORTIE	1,4 trs/mn
FRÉQUENCE RADIO	868-870 Mhz
RACCORDEMENTS	Câble de 3m, 2 conducteurs de 0,75 mm ²
TEMPÉRATURE D'UTILISATION	- 20°C à + 60°C
NIVEAU DE SÉCURITÉ	Classe II
INDICE DE PROTECTION	IP 24
COUPLE NOMINAL	4 Nm
PUISSANCE ABSORBÉE	50 Nm
RÉSISTANCE AU VENT	Max 55 km/h

. YSLO FLEX IO

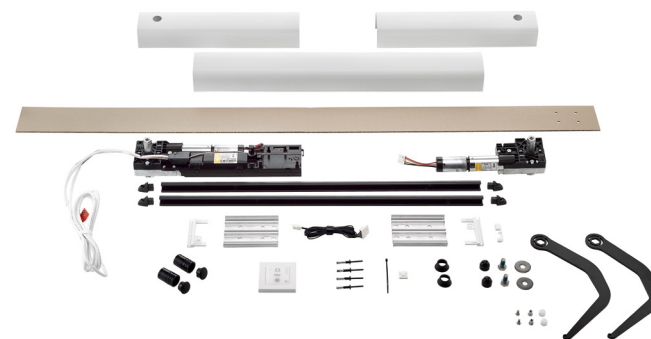

Dimensions : Hauteur 69 mm et largeur 93 mm.

1 Vantail	2 Vantaux
Largeur : 590 à 1000 mm	Largeur : 880 à 1520 mm
574 €	644 €

Hauteur Max 2300 mm.
Surface Max 1,7 m²/vantail ou vantaux liés.

 **Non compatible avec nos pré-cadres.**

. NUANCIER (FINE TEXTURE)

Carter

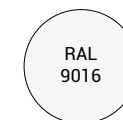

Bras & coulisseaux

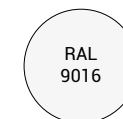

. TYPES DE POSES

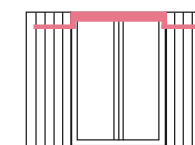

Pose sous linteau

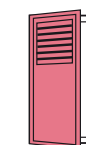

Volet 1 vantail

OU

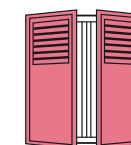

Volet 2 vantaux

Cas standards

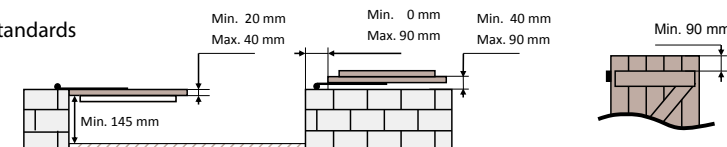

Cas avec feuillures

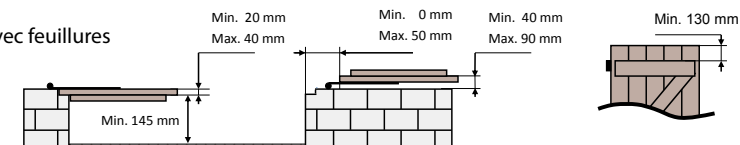

Plus facile à vivre, plus sécurisé...

Faites le choix d'un logement connecté !
Avec Somfy, vous choisissez les solutions intelligentes qui répondent à vos besoins et collent à vos habitudes de vie.

5 ANS
GARANTIE

MOTEURS
SOMFY

Pour toute demande spécifique, n'hésitez pas à nous contacter !

LIMITES DIMENSIONNELLES YSLO SUR-MESURE

. YSLO SUR-MESURE IO



Dimensions : Hauteur 60 mm et largeur 110 mm.

. TYPES DE POSES

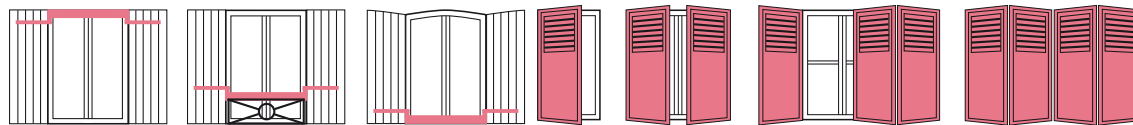

Pose sous linteau Pose en rambarde Pose sur appui Volet de 1 à 4 vantaux

	1 Vantail	2 Vantaux	2 Vantaux repliables	3 Vantaux	4 Vantaux
	Largeur : 400 à 1000 mm	Largeur : 700 à 2000 mm	Largeur : 800 à 1285 mm	Largeur : 1200 à 1925 mm	Largeur : 1600 à 2400 mm
Coloris standards	713 €	812 €	1045 €	1166 €	1469 €
Coloris Chêne doré Hors standards	879 €	978 €	1224 €	1346 €	1647 €

Hauteur Max 2300 mm. Surface Max 1,7 m²/vantail ou vantaux liés.

. NUANCIER (FINE TEXTURE / TON BOIS)

Carter

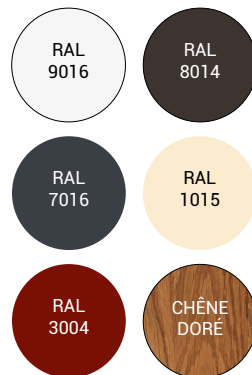

Bras & coulisseaux



Attention les vantaux repliables ne sont pas parfaitement parallèles l'un à l'autre une fois ouvert sur la façade.

. OPTIONS YSLO SUR MESURE IO

FIXATION BASSE

- Idéal pour les volets cintrés
 - Moteur revêtu d'une couche d'étanchéité renforcée + joint étanche sur carter
 - L'accessoire est réalisé sur-mesure à la couleur du carter
 - Seule exception : si le carter est chêne doré, l'accessoire sera en RAL 8003
- (Existe en plusieurs coloris)*

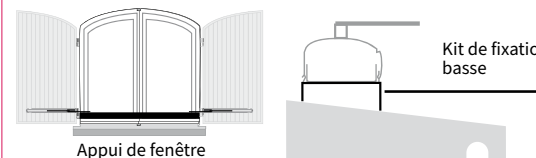

• FIXATION BASSE 96 €/unité

FIXATION LATÉRALE OU SOUS LINTEAU CINTRÉ

- Idéal pour fixation sur rambarde ou en position haute sur fenêtre cintrée
- Moteur revêtu d'une couche d'étanchéité renforcée + joint étanche sur carter
- L'accessoire est réalisé sur-mesure à la couleur du carter
- Seule exception : si le carter est chêne doré, l'accessoire sera en RAL 8003
- Fixation non compatible avec volet à barre et écharpe

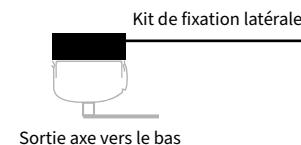
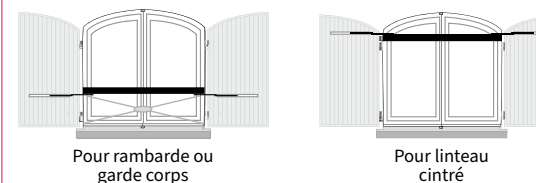

• FIXATION LATÉRALE OU SOUS LINTEAU CINTRÉ 96 €/unité

LIMITES DIMENSIONNELLES YSLO SUR-MESURE IO

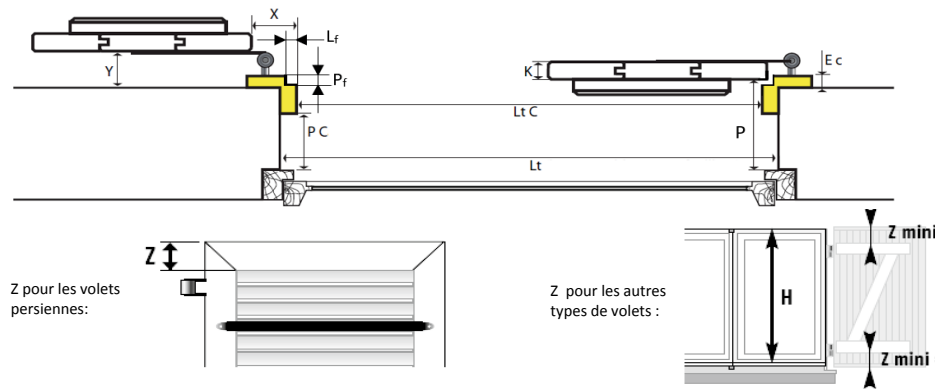

Désignation	Dimensions (mm)	
	Sans faisabilité	
	min	max
X	-20	130
Y	10	100
K	20	45
P sans compas*	120	RAS
P avec compas (vantaux liés)*	160	RAS
P avec précadre *	185	RAS
P sans compas *	120	RAS
Pc sans compas + précadre*	225	RAS
Pc avec compas (vantaux liés)*	160	RAS
Lf	0	40
Pf	0	40
Ec & LtC	RAS	
H	200	2300
Z pour installations en position basse	100	RAS
Z pour autres installations	80	RAS

*Profondeur tableau volets fermés.

OPTIONS YSLO SOMFY IO

ÉMETTEUR MURAL AMY 1 IO CADRE

- Émetteur mural 1 canal
- Il permet la commande d'un volet ou d'un groupe



• AMY 1 IO **80 €/unité**

ÉMETTEUR PORTATIF SITUO 1

- Émetteur portatif 1 canal
- Il permet la commande d'un volet ou d'un groupe



• Pure..... **78 €/unité**

ÉMETTEUR PORTATIF SITUO 5

- Émetteur portatif 5 canaux
- Il permet la commande d'un volet ou d'un groupe sur chacun des 5 canaux
- Le dernier canal est généralement utilisé pour réaliser la commande générale



• Pure..... **111 €/unité**

ÉMETTEUR PORTATIF SITUO 5 BI-RADIO

- Émetteur portatif 5 canaux
- Il permet la commande d'un volet ou d'un groupe
- Télécommande multi-protocoles IO/RTS



• Pure..... **157 €/unité**

BATTERIE DE SECOURS



• Batterie de secours..... **65 €/unité**

CAPTEUR VENT EOLIS IO

- Le capteur permet de mesurer en permanence la vitesse du vent afin de protéger les équipements contre le vent
- Il peut être associé à un ou plusieurs volets



• Capteur vent Éolis IO..... **282 €/unité**

TAHOMA SWITCH

- Pilotez vos équipements depuis l'app, individuellement ou par groupe
- Placez-là n'importe où dans votre logement grâce à la connexion WiFi
- Compatible avec une multitude d'équipements de Somfy et de grandes marques de l'habitat
- Programmez l'ouverture et la fermeture de vos équipements motorisés à des heures précises
- Lancez vos deux scénarios préférés à partir des boutons



• Tahoma Switch..... **203 €/unité**

MOTORISATION YSLO FLEX IO SOMFY - FICHE DE METRE

TARIF 2026 - adv.vb@d-c.fr



Commande

Devis

Suite de chantier

N° ARC :

BON DE COMMANDE

MOTORISATION YSLO FLEX IO



NOTICE



Date : / / Délais : / /

Référence chantier :

Commande passée par :

N° Client :

ADRESSE DE LIVRAISON

.....

ADRESSE DE FACTURATION (Si différente livraison)

.....

OBSERVATIONS

.....

COULEUR CARTER	BRAS & COULISSEUX
<input type="checkbox"/> Blanc RAL 9016 fine texture <input type="checkbox"/> Marron RAL 8014 fine texture	<input type="checkbox"/> Noir RAL 9005 fine texture <input type="checkbox"/> Blanc RAL 9016 fine texture
DÉSIGNATIONS	QUANTITÉS
Kit pour 1 vantail (largeur : 590 à 1000 mm)	
Kit pour 2 vantaux (largeur : 880 à 1520 mm)	

Cas standards

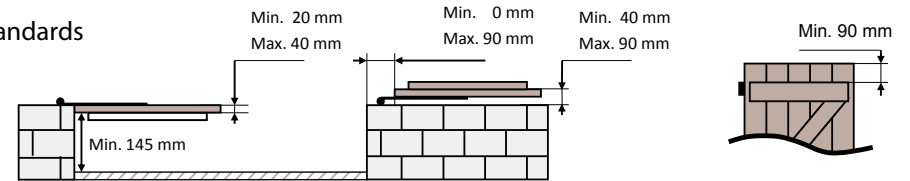

Cas avec feuillures

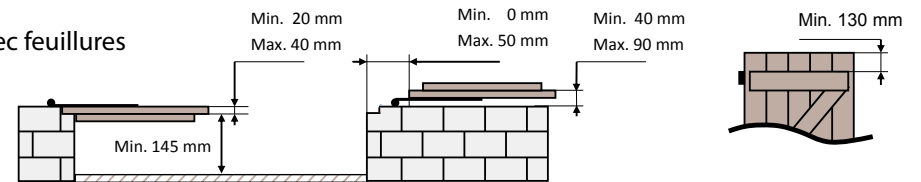

ATTENTION Non compatible avec nos pré-cadre !

Hauteur Max 2300 mm . Surface Max 2m²/vantail ou vantaux liés.

MOTORISATION YSLO SUR MESURE IO SOMFY

FICHE DE METRE - TARIF 2026 - adv.vb@d-c.fr

 Commande

 Devis

 Suite de chantier

N° ARC :

ADRESSE DE LIVRAISON

.....

BON DE COMMANDE

**MOTORISATION
YSLO SUR MESURE IO**

NOTICE



Date : ... / ... / Délais : ... / ... /
 Référence chantier :
 Commande passée par :
 N° Client :

ADRESSE DE FACTURATION (Si différente livraison)

.....

ATTENTION

Les produits Yslo sont fabriqués sur mesure. Ils ne peuvent être repris en stock et ne sont pas échangeables.

Attention : Pour des vantaux repliables, merci de nous donner l'espace entre les 2 vantaux.

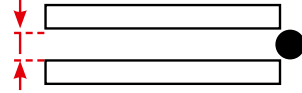

OPTIONS

- ÉMETTEUR MURAL SMOOVE IO O/F
- CAPTEUR VENT EOLIS IO
- TAHOMA SWITCH
- ÉMETTEUR PORTATIF SITUO 5 BI-RADIO
- ÉMETTEUR PORTATIF SITUO 5
- ÉMETTEUR PORTATIF SITUO 1
- BATTERIE DE SECOURS

TYPE DE PRODUIT	MATERIAUX	COULEUR CARTER	BRAS & COULISSEAUX	FEUILLURES	PRECADRE	
<input type="checkbox"/> Barres et écharpes <input type="checkbox"/> Barres seules <input type="checkbox"/> Penture contre penture <input type="checkbox"/> Persiennes	<input type="checkbox"/> Bois <input type="checkbox"/> Pvc <input type="checkbox"/> Alu isolé <input type="checkbox"/> Alu extrudé <input type="checkbox"/> Résine	<input type="checkbox"/> Blanc RAL 9016 fine texture <input type="checkbox"/> Marron RAL 8014 fine texture <input type="checkbox"/> Ivoire RAL 1015 fine texture <input type="checkbox"/> Rouge RAL 3004 fine texture <input type="checkbox"/> Gris RAL 7016 fine texture	• <u>Ton Bois :</u> <input type="checkbox"/> Chêne Doré • <u>Hors standard :</u> <input type="checkbox"/> Coloris : <input type="checkbox"/> Satiné <input type="checkbox"/> Fine texture	<input type="checkbox"/> Noir RAL 9005 fine texture <input type="checkbox"/> Blanc RAL 9016 fine texture <input type="checkbox"/> Marron RAL 8014 fine texture • <u>Hors standard :</u> <input type="checkbox"/> Coloris : <input type="checkbox"/> Satiné <input type="checkbox"/> Fine texture	<input type="checkbox"/> Sans <input type="checkbox"/> 1 coté (haut) <input type="checkbox"/> 2 cotés (D + G) <input type="checkbox"/> 3 cotés (haut+D+G) <input type="checkbox"/> 4 cotés	<input type="checkbox"/> Avec <input type="checkbox"/> Sans

NOMBRE DE VANTAUX (vue intérieure)	MESURES EN MM (cotes de maçonnerie)											1 ^{er} VANTAIL FERMÉ (vue intérieure) Par défaut à gauche		FEUILLURES		TYPE DE POSE			SORTIE CÂBLE (vue intérieure)	
	P = distance entre le dormant de la fenêtre et les volets fermés (sans la barre) (ATTENTION : 120 mm mini pour 1 ou 2 vantaux ; 160 mm mini pour des vantaux repliables)											G	D	Lf	Pf	Linteau	Fixation basse*	Fixation latérale*	G	D
	Repère	G	D	H	Lt	P (volets fermés)	Avec précadre		K	X	Y									
							Lt Cadre	P Cadre												

Attention, si la cote X et/ou (Y) est supérieure à 100 mm, nous contacter

Aide relève de cotes

INSTALLATION STANDARD

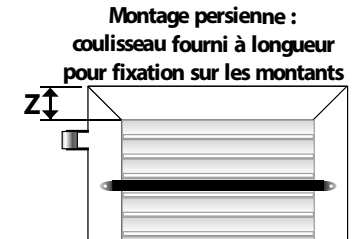
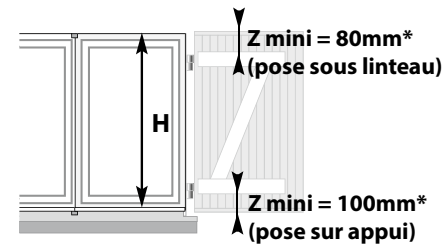
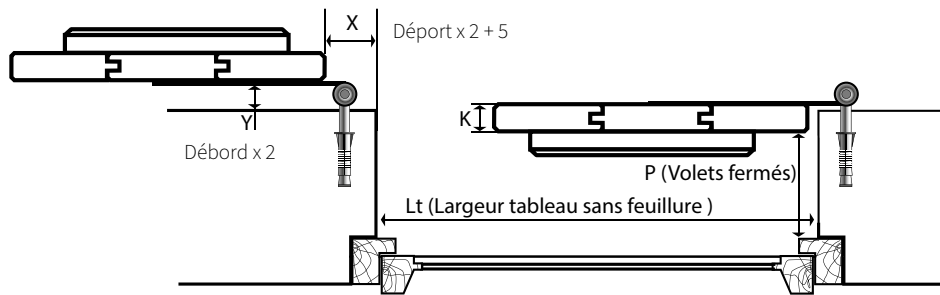

* Cote minimum hors feuillure et/ou Pré-cadre

INSTALLATION AVEC PRÉCADRE

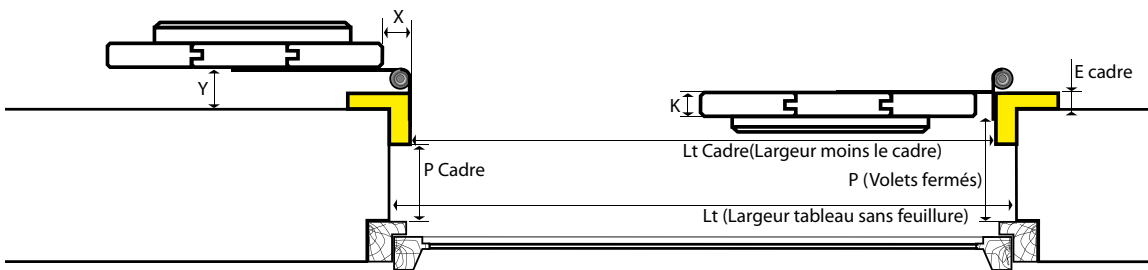

INSTALLATION AVEC FEUILLURE

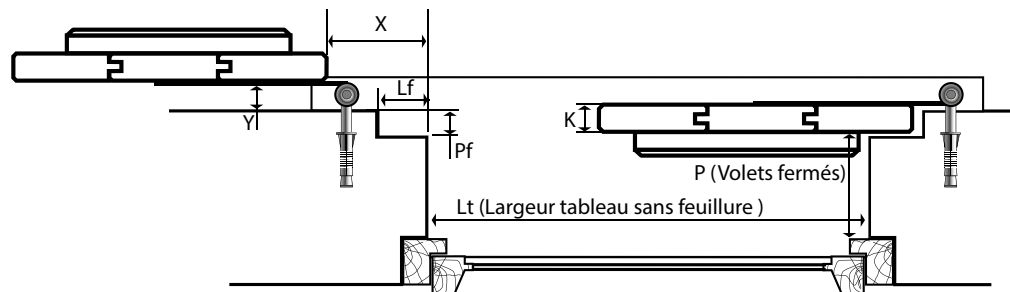

Désignation	Dimensions (mm)	
	Sans faisabilité	
	min	max
X	-20	130
Y	10	100
K	20	45
P sans compas	120	RAS
P avec compas (vantaux liés)	160	RAS
Pc sans compas	120	RAS
Pc avec compas (vantaux liés)	160	RAS
Lf	0	40
Pf	0	40
Ec & LtC	RAS	
H	200	2300
Z pour installations en position basse	100	RAS
Z pour autres installations	80	RAS
P avec précadre	185	RAS
P avec compas + précadre	225	RAS

somfy®

Aide relève de cotes / chevauchement 2 battants

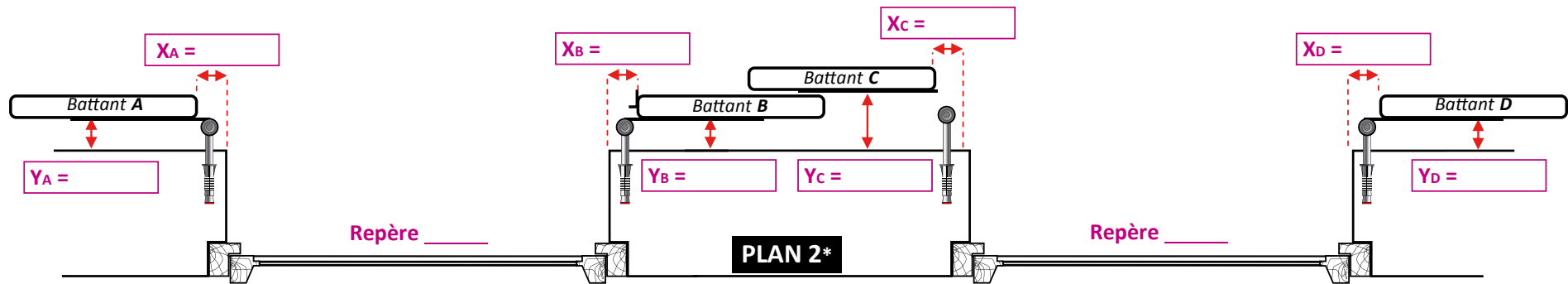
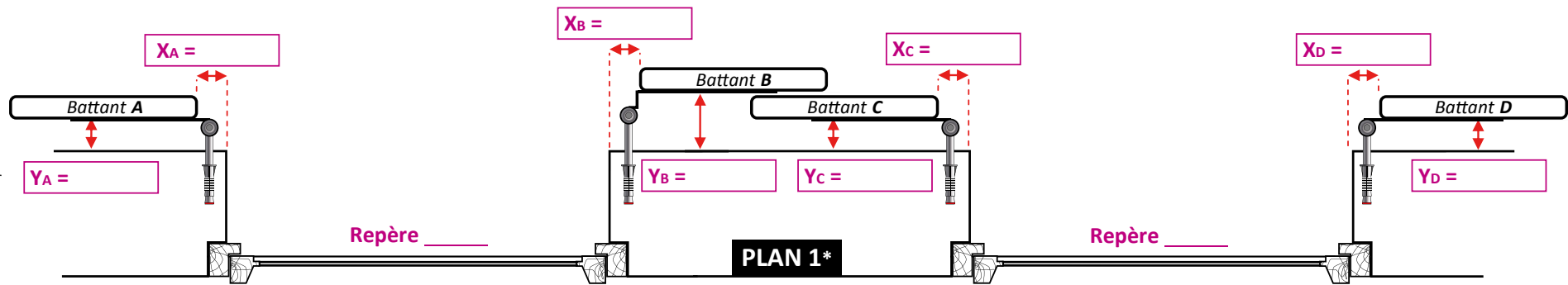

Ordre d'ouverture des battants (exemple D C B A) : _____

Ordre de fermeture des battants (exemple A B C D) : _____



— Votre distributeur —

