



Solutions pour votre habitat

Volets roulants
Moustiquaires
Volets battants
Volets coulissants
Portes de garage

Habitat



CONCEPTEUR ET FABRICANT FRANÇAIS

Nos fermetures ouvrent au bonheur

Nos solutions de protection extérieures accompagnent votre quotidien en garantissant confort et sécurité.

Parce qu'on a tous besoin de confort, de sécurité et d'intimité, nous avons créé des solutions de protection extérieures qui répondent à toutes vos exigences :

- une gamme de volets roulants, battants, coulissants, PVC ou aluminium. Robustes pour un usage quotidien.
- une gamme de portes de garage design en aluminium, ou acier*, standard ou sur-mesure, résistantes, sécurisées et motorisables.

Des solutions simples d'usage et faciles d'entretien, dont la fonction première est de garantir votre sécurité.

Fabriqués en France et sur-mesure, nos produits répondront à toutes les demandes pour des chantiers neuf ou de rénovation.

Notre objectif : Garantir votre sérénité en vous offrant des solutions durables, performantes et esthétiques.

**Car se sentir bien
chez soi,
à l'abri comme dans
un cocon, c'est
essentiel.**



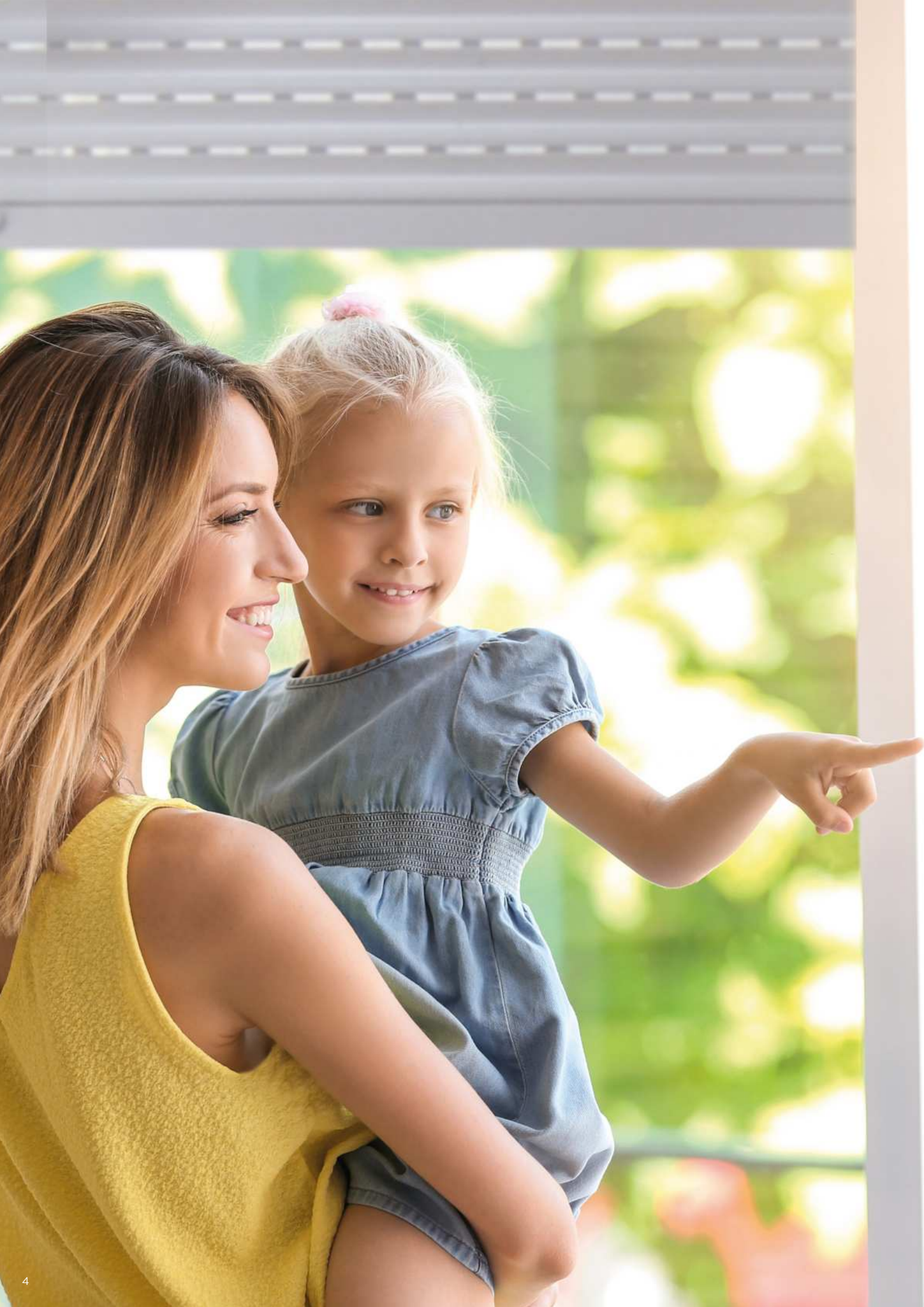

Sommaire

VOLETS ROULANTS
MOTORISATION

18



MOUSTIQUAIRES

48



VOLETS BATTANTS
MOTORISATION

56



VOLETS COULISSANTS

94



PORTES DE GARAGE
ENROULABLES

102



PORTES DE GARAGE
SECTIONNELLES

112



PORTES DE GARAGE
LATÉRALES

126



PORTES DE GARAGE
BATTANTES

132





350

collaborateurs
engagés
& qualifiés



19

commerciaux
à l'écoute
permanente



95%

des livraisons
assurées par notre
service transport



100%

Fabrication
Française
(région nantaise)



1300 T

d'aluminium, dont 800
tonnes recyclées, ont
été utilisées en 2025
pour le groupe DC

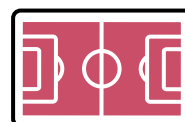

**19 terrains
de foot**

de volets et de portes de
garages fabriqués en 2025
soit 170 000 m²

4 unités de production dédiées

façonnent sur-mesure,
dans le plus strict respect
de la qualité et de la réglementation,
des produits qui allient design,
performance, qualité et fonctionnalité.



1994

CG Pro

St-Mars-la-Jaille

Volets roulants, portes de garage
enroulables et sectionnelles



1996

Clôture de l'Océan

Grandchamp-des-Fontaines

Portails, portillons et clôtures
en aluminium et PVC



2007

Pro.Vo.Bat

Grandchamp-des-Fontaines

Volets battants,
coulissants en aluminium & PVC,
portes de garage battantes



2017

Océanis

Grandchamp-des-Fontaines

Garde-corps et marquises
en aluminium



Pro.Vo.Bat a été créée en 2007 à Grandchamp-des-Fontaines avec un site de **production dédié aux volets battants, coulissants** en aluminium et en PVC. **Avec CG Pro, ce sont 114 personnes** qui conçoivent et fabriquent vos produits chaque jour.

Une entreprise familiale au rayonnement national

C'est en Loire-Atlantique, aux portes de Nantes, que la Société DC a vu le jour en 1994, sous l'impulsion de Dominique CHAPLET.

Il décide de diversifier l'activité en proposant une offre complète de solutions de fermetures, avec la particularité de créer des unités de fabrication dédiées pour favoriser la performance et la compétitivité.

Aujourd'hui ce sont 3 sites de production à la pointe de la technologie et avec plus de 350 collaborateurs qui façonnent à la demande et sur-mesure des produits alliant design, performance, qualité et fonctionnalité.

3000 m²

de surface
de production
Portes de garage



Une innovation permanente pour relever les défis de demain

Au-delà de maîtriser son cœur de métier, DC investit en permanence dans de nouveaux outils à haute valeur technologique, en veillant à développer des process plus responsables et éco-pensés.

Inscrite dans une véritable dynamique, DC se modernise, s'organise et se réinvente en permanence pour :

- Déployer des concepts produits innovants
- Accompagner la croissance de ses clients
- Gagner en compétitivité
- Favoriser le bien-être des collaborateurs
- Accompagner l'évolution des compétences
- Défendre la fabrication Française
- Pérenniser la confiance des clients, des partenaires et des collaborateurs
- Créer de la valeur ajoutée
- Se projeter dans le monde de demain

Un écosystème agile, créatif et réactif

De la conception à la livraison, DC privilégie sa capacité d'action pour être au plus près de la réalité de ses clients. C'est la raison pour laquelle, DC a fait le choix d'intégrer toutes les compétences nécessaires à sa pleine et totale autonomie.



Bureau recherche & innovation

Anticiper les attentes des consommateurs



Unité de découpe laser

Proposer des produits design et originaux

Une totale autonomie

de la création à la livraison



Flotte de transport & chauffeurs

Assurer le respect des délais de livraison



Centre formation

Accompagner nos installateurs et nos partenaires spécialistes pour une parfaite connaissance de nos produits

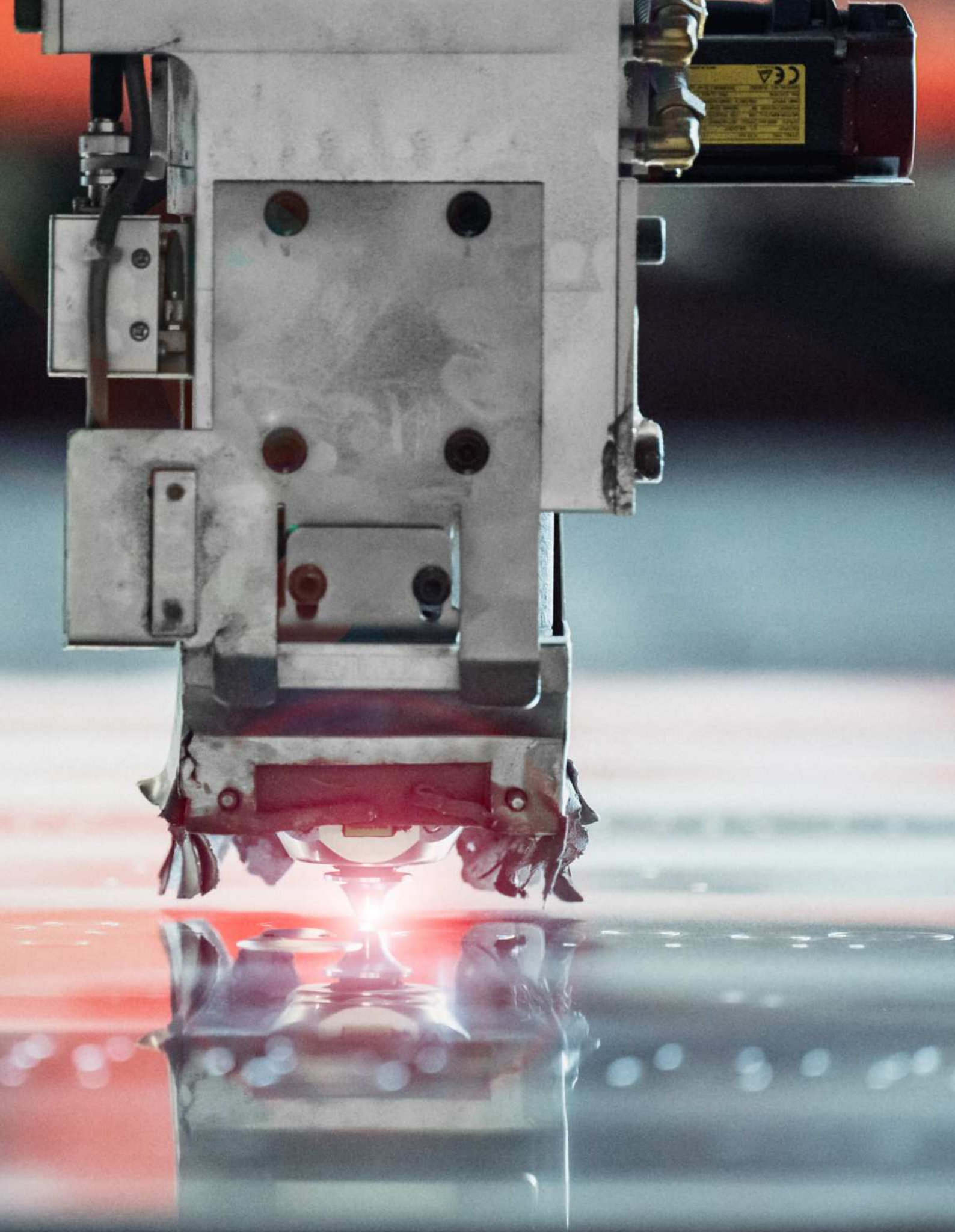

Engagements & garanties

Très attachée aux valeurs de l'entreprise familiale, consciente des évolutions de l'habitat, Margaux CHAPLET a la volonté de se nourrir de l'ADN de l'entreprise et de l'engagement de son père pour la faire grandir, tout en pérennisant cette vision de l'entreprise et ce socle de valeurs partagées.



DC s'engage dans la mise en place d'une démarche éco-responsable. En adhérant à l'éco-organisme Valobat, DC réaffirme son engagement environnemental et souhaite apporter sa contribution avec la prise en charge de ses produits en fin de vie, aussi bien au niveau de leur collecte, de leur recyclage que de leur traitement.



Depuis 30 ans, c'est avec l'exigence absolue de satisfaire l'utilisateur final, que nous sommes fiers de **l'obtention des labels qui certifient la qualité de tous nos produits.** Tous les produits sont fabriqués à la main dans le plus strict respect de la qualité et de la réglementation.



Notre savoir-faire local nous permet de créer des produits sur mesure, pensés et fabriqués en France avec passion et exigence.



Le Groupement Actibaie représente et accompagne les professionnels des portails, volets et stores, qu'ils soient fabricants, installateurs ou techniciens de maintenance. Sa mission est de valoriser les solutions de ses adhérents pour répondre aux enjeux énergétiques, environnementaux et d'accessibilité des bâtiments.



PROVOBAT



L'assurance d'un procédé de thermolaquage maîtrisé: traitement de surface chimique, poudrage électrostatique et polymérisation.



Préparation spécifique de la surface des profilés en aluminium avant laquage, pour les installations prévues en bord de mer.

Une inspiration puisée dans l'évolution des modes de vie

Chez DC, c'est en s'inspirant des nouveaux modes de vie que sont imaginées, conçues et fabriquées des solutions de fermeture durables et esthétiques pour sécuriser, délimiter et embellir les espaces extérieurs.

Faire de la maison, du jardin, des espaces extérieurs un lieu de vie et de bien-être, voilà la mission que se fixe DC, en proposant des produits adaptés aux envies, aux goûts, aux besoins et aux budgets de chacun.



En neuf et en rénovation, DC propose des solutions sur-mesure aux finitions impeccables, faciles à poser, simples d'entretien et durables.

Volets
Portes de garage
Portails
Clôtures
Garde-corps
Marquises



Sommaire

16 Bien définir
VOTRE PROJET

VOLETS ROULANTS
NEUF & RÉNOVATION

18



VOLETS ROULANTS
RÉNOVATION

28



VOLETS ROULANTS
INTÉGRÉS

34



MOUSTIQUAIRES

48



VOLETS BATTANTS
ALUMINIUM

58



VOLETS BATTANTS
PVC

72



VOLETS COULISSANTS

94



Motorisation Roulants p.44
Motorisation Battants.....p.90
Option précadre p.88

Bien définir ensemble votre projet **par étapes**

1. QUEL EST VOTRE TYPE D'HABITATION? _____



Neuf



Rénovation

2. DE QUEL TYPE D'OUVERTURE AVEZ-VOUS BESOIN? _____

Le choix peut être limité par l'emplacement de votre habitation par rapport à la voirie, pour des raisons de sécurité.

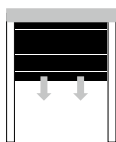

Roulant

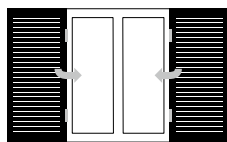

Battant (de la p. 56 à 93)

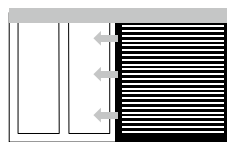

Coulissant (de la p. 94 à 97)

3. QUELLE MATIÈRE? _____



Aluminium



PVC

4. QUELLE OCCULTATION? _____



Semi-obscurité



Obscurité totale

5. QUEL TYPE DE CONFORT? _____



Manuel



Motorisé



Connecté à une domotique

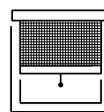

Avec moustiquaire

6. QUEL COLORIS? _____

Vous choisissez le coloris après avoir défini le **type d'ouverture** et la **matière** de vos volets.
Vous trouverez toutes les informations dans les pages à suivre.



Une
question ?

Nous travaillons en partenariat avec de nombreux professionnels, revendeurs et installateurs. Ils sauront vous conseiller sur les produits les plus adaptés à votre projet.



Pour vous guider ...

Lexique technique



- ❶ Coffre tunnel
- ❷ Joue
- ❸ Coulisse
- ❹ Lame finale
- ❺ Caisson rénovation pan coupé ou quart de rond
- ❻ Joint
- ❼ Lame finale invisible
- ❽ Équerre traditionnelle (Tradi Optimo)
- ❾ Tulipe

Les 3 types de pose de caisson en rénovation

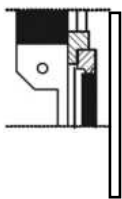

Disposition A

Le caisson est à l'extérieur de la maison, devant la fenêtre, entre tableau.
Le caisson est tourné vers l'extérieur et le volet glisse le long de la vitre.

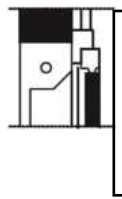

Disposition B

Le caisson est à l'extérieur de la maison, au-dessus de la fenêtre, entre tableau. Le caisson est tourné vers l'intérieur et le volet ferme le tableau.

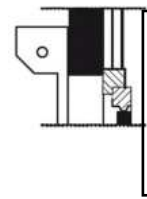

Disposition C

Le caisson est posé à l'extérieur de la maison sur la façade, le caisson et les coulisses sont en applique autour du tableau.



PVC ou Aluminium ?

Avec un **large choix de personnalisations et de coloris**, l'Aluminium est un matériau **moderne**, qui allie **robustesse, confort et esthétique**. L'Alu est **malléable** et **s'adapte à tous les types de chantiers**.

Léger, résistant et facile d'entretien, le PVC est un incontournable du monde de la menuiserie. Particulièrement **adapté au littoral**, le PVC est facile d'entretien.

Ces deux matériaux ont une **durée de vie élevée** et sont **recyclables à 100 %** !

Volets Roulants Neuf & Rénovation

Les volets roulants trouvent aussi bien leur place dans les chantiers neuf que de rénovation. Les gammes se déclinent dans un large choix de couleurs et de dimensions.

Ils sont fabriqués sur-mesure et à la demande pour s'adapter au mieux à votre projet.



23
COLORIS
AU CHOIX

7
TYPES
DE LAMES

5 ANS
GARANTIE

PIÈCES
MAIN-D'ŒUVRE
DÉPLACEMENT

somfy DELTA DORE CHERUBINI

7 ANS
GARANTIE

PIÈCES
MAIN-D'ŒUVRE
DÉPLACEMENT

Voir modalités des garanties
auprès de votre revendeur

5 ANS
GARANTIE

PIÈCES
MAIN-D'ŒUVRE
DÉPLACEMENT

SLIM

Extension de garantie Somfy possible 10 ans pièces

Lames de 8,8 x 43 mm. Tablier RAL 9005 avec coffre tunnel.



Esthétique

Intégré dans la façade par un coffre traditionnel ou tunnel



Sans encombrement

Un maximum de lumière



Sécurisé

Résistant & robuste



Pose simple & rapide

NUANCIER

Choisissez votre coloris en fonction de la dimension de la lame de votre volet.
L'ensemble des coloris est disponible pour les dimensions de lames alu 8,8 x 43 mm.

Lame ALU 8,8 x 43 mm Coffre Tunnel, Traditionnel et Rénovation										Lame PVC 9 x 40 mm Coffre Tunnel, Traditionnel et Rénovation	
Lame ALU 13 x 56 mm Coffre Tunnel, Traditionnel et Réno XL										Lame PVC 14 x 55 mm Coffre Tunnel et Traditionnel	
Lame ALU 14 x 55 mm Tradi Max et Réno'Max											
RAL 6009 RAL 9016 <small>Basse émissivité (avec plus value)</small> RAL 7016 <small>Basse émissivité (avec plus value)</small> RAL 1013	NOIR 2100 SABLÉ RAL 5003 RAL 7022 RAL 9007	GRIS 2900 SABLÉ RAL 5024 RAL 7035 BLANC 9010	RAL 3004 RAL 6005 RAL 9005	RAL 3005 RAL 6021 RAL 9006	RAL 7016 RAL 1015 RAL BASE 9016	RAL 8019 CHÊNE DORÉ	BLANC BEIGE GRIS				
Encadrement Caisson*, coulisse, lame finale											
RAL 1015 RAL 9006	RAL 3004 RAL 9007	RAL 5003 RAL BASE 9016	RAL 6005 NOIR 2100 SABLÉ	RAL 7016 GRIS 2900 SABLÉ	RAL 7035 3004 SABLÉ	RAL 8019 7016 SABLÉ	RAL 9005 9005 SABLÉ				

Les techniques de l'imprimerie ne permettent pas de restituer très exactement la couleur réelle.
Coloris non contractuels. Vérifier le coloris choisi sur un nuancier RAL. Nuancier Lames Visio voir p.27.

* selon produit choisi



Volets Roulants Coffres tunnels & Demi-coffres

Le volet roulant s'intègre naturellement dans la construction et le coffre est **complètement dissimulé dans la maçonnerie.**

Notre gamme répond à tous les besoins du marché du Neuf. Nos différents parements **s'adaptent à toutes les constructions parpaing ou brique.**

Pour les grandes dimensions, le coffre de 30 offrira plus de possibilités pour l'enroulement.



MOTORIZATION

**5 ANS
GARANTIE**

PIÈCES
MAIN-D'ŒUVRE
DÉPLACEMENT

somfy DELTA DÔRE CHERUBINI

**7 ANS
GARANTIE**

PIÈCES
Voir modalités des garanties
auprès de votre revendeur

*Extension de garantie Somfy possible: 10 ans pièces.

Coffre tunnel. Tablier lames 13 x 56 mm
RAL 9006. Coulisse et lame finale RAL 7016.



Esthétique

Intégré dans la façade



Coffre 30

pour grandes dimensions

. 4 MODÈLES COFFRES TUNNELS

Toutes les solutions pour la construction

Coffres disponibles avec volet roulant ou seuls.

Complément à ajouter plus tard.

Coffre de 30 cm jusqu'à 5m, sous avis technique



Les volets sont intégrés dans le coffre sur demande pour faciliter la pose

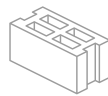

SPÉCIAL PARPAING

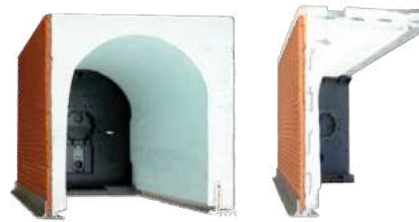

SPÉCIAL BRIQUE

. Thermic Elite 28 ou 30

Surface extérieure en support d'enduit RT3

Existe aussi en demi-coffre

Renforçable suivant les dimensions

*Uc Thermic Elite = 0,6 W/m2.k
Up Thermic Elite = 0,3 W/m2.k*
Poids Thermic Elite: 4 kg / ml
Poids Demi Elite: 4 kg / ml*

. Thermic Briquelite 28 ou 30

Parement brique côté extérieur

Existe aussi en demi-coffre

Renforçable suivant les dimensions

*Uc Thermic Briq. = 0,6 W/m2.k
Up Thermic Briq. = 0,3 W/m2.k*
Poids Thermic Briq.: 7 kg / ml
Poids Demi Briq.: 7 kg / ml*

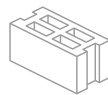

SPÉCIAL PARPAING

. Thermic Béton 28

Facilite le travail de l'enduseur

Renforçable suivant les dimensions

*Uc Thermic Béton = 0,6 W/m2.k
Up Thermic Béton = 0,3 W/m2.k*
Poids Thermic Béton: 11 kg/ml*

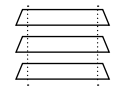

SPÉCIAL BSO

. Thermic Elite BSO

Avec réservation adaptée pour recevoir un brise-soleil orientable autoporté

*Uc Thermic BSO = 0,3 W/m2.k
Poids Thermic Elite BSO = 4 kg/ml*

* Avec un doublage de 160 mm

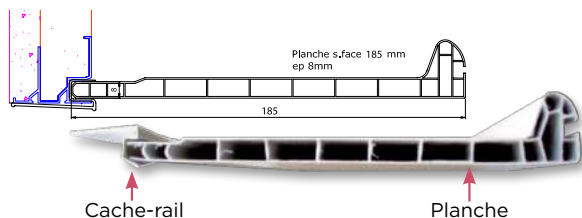

. Sous-face PVC

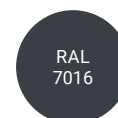
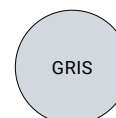
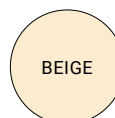



Volets Roulants Coffres tunnels avec volet intégré

L'axe et le tablier sont déjà dans leur emplacement définitif dans le coffre, **vous gagnerez un temps précieux lors de la pose.**

Le menuisier n'a plus que les coulisses à mettre en place une fois le coffre posé.



SYSTÈME EASY-CLIP

CG Pro est à l'origine d'un **nouveau concept de fixation de sous-faces de coffre-tunnel : le Easy-clip.**

Des cornières spécifiques sont fixées dans les joues des coffres, des clés sont positionnées à chaque extrémité de la sous-face, on vient clipper les clés dans les cornières.

La clé s'engage et se dégage sans effort et sans outil pour libérer la sous-face et accéder au coffre et au volet en cas d'intervention.

De couleur blanche ou noire selon la couleur de votre sous-face.

Le Easy-clip est inclus avec chaque coffre vide et avec volet intégré.



▶ VIDEO

Présentation du
Système Easy-Clip

**5 ANS
GARANTIE**

PIÈCES
MAIN-D'ŒUVRE
DÉPLACEMENT

somfy DELTA DÔRE

**7 ANS
GARANTIE**

PIÈCES

Voir modalités des garanties
auprès de votre revendeur

CHERUBINI

*Extension de garantie Somfy possible : 10 ans pièces.

TOUTES LES SOLUTIONS POUR LA CONSTRUCTION



Possible en

Vol'Screen et Mousticoffre
(voir p.55)



. Joue

avec fixation à
manchons à clipper
(sans vis).



. Lame finale alu

avec joint en caoutchouc

. 8 x 51 mm ou 11 x 57 mm
suivant le tablier.



. Lame PVC

. 9 x 40 mm en standard

. 14 x 55 mm pour les grandes
dimensions, suivant tableau
en option.



. Coulisse alu

avec joint brosse

. 22 x 45 mm ou 27 x 45 mm
pour s'adapter aux lames.



. Lame alu

. 8,8 x 43 mm en standard

. 13 x 56 mm pour les grandes dimensions
(coloris suivant dimensions, voir p. 19)

. 13 x 50 mm pour le Visio 50, voir p. 26



Disponible en 16 coloris

standards: 9 016 (de base), 1015,
3004, 5003, 6005, 7016, 7035, 8019,
9005, 9006, 9007, 3004 sablé,
7016 sablé, 9005 sablé,
noir 2100 sablé, gris 2900 sablé.

**Également disponible en tout
RAL, sablés et granités.
Existe en chêne doré.**

**Lames de 14 x 55 mm en volet Max
pour atteindre 4500 mm de large**

LE COFFRE TUNNEL S'INTÈGRE TOTALEMENT À LA STRUCTURE DE L'HABITAT



Faible impact carbone

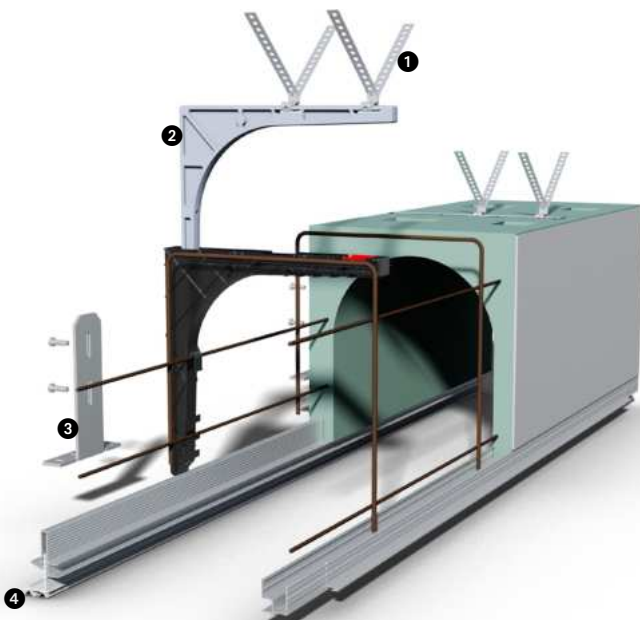

Réglementation Environnementale RE 2020, empreunte carbone de la construction de l'habitat.

Nos coffres tunnels sont les mieux-disants sur le
marché en matière d'impact carbone,
ils sont 10 fois moins impactants que les coffres tun-
nels génériques.

- ① Liaison avec la maçonnerie
- ② Patalu pour rigidifier la structure et éviter le fléchissement
- ③ Liaison avec la menuiserie
- ④ Profil d'étanchéité télescopique



Volets Roulants Coffres traditionnels

Les volets traditionnels trouvent aussi bien leur place dans les **chantiers neuf que de rénovation**.

Dans le neuf, ils sont souvent utilisés dans l'aménagement des étages de l'habitation.

En rénovation, ils s'imposent lors du remplacement d'un volet existant.

Complètement intégrés dans la façade, ils permettent un **meilleur apport lumineux**.



MOTORIZATION

**5 ANS
GARANTIE**

PIÈCES
MAIN-D'ŒUVRE
DÉPLACEMENT

somfy DELTA DÔRE CHERUBINI

**7 ANS
GARANTIE**

PIÈCES
Voir modalités des garanties
auprès de votre revendeur

*Extension de garantie Somfy possible : 10 ans pièces.

Tablier lame 13 x 56 mm. RAL 7016.
Coulisse et lame finale RAL 9005.

. 2 MODÈLES TRADITIONNELS

Encombrement minimum pour une qualité maximum.



. Tradi Optimo

Ses atouts:
Polyvalence, simplicité et rapidité de pose.

- . Montage de l'axe en liaison directement avec les coulisses pour un bon alignement de l'ensemble.
- . En option, pré-assemblage en usine avec un tablier monté sur l'axe et équipé de support et manchon pour une liaison rapide avec les coulisses.
- . 3 positions possibles de l'axe sur l'équerre facilitent le réglage sur chantier lors de la pose. Elles permettent ainsi d'avoir l'enroulement toujours au plus près des coulisses et d'obtenir le coffre menuisé le plus petit possible.
- . Réalisable sans déport.
- . Particulièrement adapté pour une pose dans un coffre traditionnel, un coffre tunnel ou dans une réservation type ossature bois ou véranda.

. **Compatible avec l'option Visio 50 (p. 26-27).**

Existe en **SOLAIRE** 
uniquement en RS100 Solar IO



↔
Disponible
jusqu'à
4 m
en version
SOLAIRE



. Tradi Ancienne Version

Ses atouts:
Réglages et précision de pose.

- . Permet la meilleure optimisation de l'encombrement du volet dans le coffre en jouant sur la hauteur et profondeur.
- . Adaptabilité des équerres pouvant être en lien ou non sur les coulisses.
- . Grâce à sa lame spécifique, le Tradi'Max est idéal pour les volets de grandes dimensions, jusqu'à 4,5 m.

Existe en **SOLAIRE** 
uniquement en RS100 Solar IO



↔
Disponible
jusqu'à
4,5 m
en version
TRADI'MAX





JUSQU'À

4 m

Volets Roulants Visio 50

Le tablier Visio 50 est fabriqué sur mesure pour répondre aux attentes esthétiques et techniques de ce nouveau produit.

Grâce à ses grands ajours que nous alignons verticalement pour l'esthétique, il offre un **confort optimal aussi bien avec l'apport de lumière que l'aération, en ajouré ou microperforé.**

C'est le compromis parfait avec le brise-soleil, car il garde la fonction de sécurité du volet roulant, tout en permettant de la lumière.



**5 ANS
GARANTIE**

PIÈCES
MAIN-D'ŒUVRE
DÉPLACEMENT

somfy. CHERUBINI

**7 ANS
GARANTIE**

PIÈCES

Voir modalités des garanties
auprès de votre revendeur

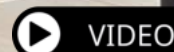

Présentation du
volet roulant Visio 50

*Extension de garantie Somfy possible : 10 ans pièces.

Visio 50, lame ajourée, RAL 7016.

. VISIO 50, DEUX MODÈLES MODERNES

Applicable sur coffre tunnel et volet roulant traditionnel.



Visio 50, lame microperforée, blanc.

Esthétisme, fonctionnalité, maîtrise de la lumière, font de lui le parfait compromis avec le brise-soleil.



Utilisation: Neuf - Coffre tunnel ou traditionnel

Ses atouts :

. Sécuritaire

Épaisseur d'aluminium plus important pour des lames plus rigides et capables d'atteindre 4 m de long.

. Ajours plus importants

Les ajours du tablier sont environ 14 fois plus importants qu'un tablier normal permettant ainsi une meilleure aération et un plus grand apport lumineux.

. Confort accru

Le volet roulant Visio 50 est le bon compromis entre une protection solaire et un volet roulant. Il conserve l'aspect sécuritaire et occultant du volet, tout en contrôlant l'apport solaire en hiver comme en été.

. NUANCIER VISIO 50

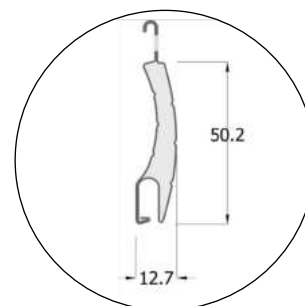
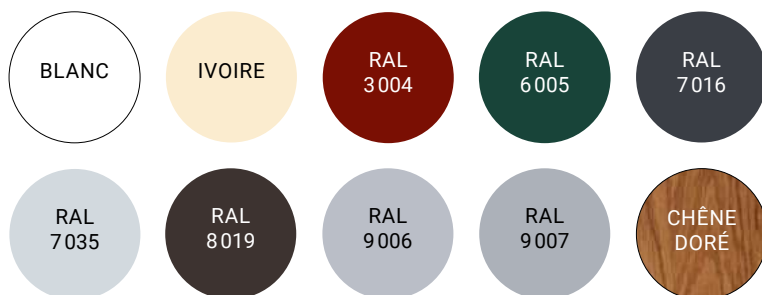

Coupe de la lame

Les techniques de l'imprimerie ne permettent pas de restituer très exactement la couleur réelle. Coloris non contractuels. Vérifier le coloris choisi sur un nuancier RAL.



Volets Roulants Rénovation

Le volet rénovation représente le produit idéal pour une **bonne occultation** quand aucun passage de volet n'est prévu.

La **motorisation solaire** est devenue incontournable sur ce produit grâce à sa facilité de pose. Solution écologique et économique, le panneau s'intègre parfaitement au coffre.



MOTORIZATION

5 ANS
GARANTIE

PIÈCES
MAIN-D'ŒUVRE
DÉPLACEMENT



7 ANS
GARANTIE

PIÈCES
Voir modalités des garanties
auprès de votre revendeur

5 ANS
GARANTIE

PIÈCES
MAIN-D'ŒUVRE
DÉPLACEMENT



*Extension de garantie Somfy possible : 10 ans pièces.

Réno Pro, caisson pan coupé RAL 7016.

. 3 MODÈLES RÉNOVATION

La solution facile et rapide pour éviter de lourds travaux.



Existe en **SOLAIRE** 

en Somfy RS100 Solar IO ou Simu



. Réno Pro

Ses atouts :

Lumière maximale et simplicité de pose

- . Optimisation des tailles de caisson pour un maximum de lumière.
- . Disponible en motorisation radio solaire. Un volet autonome composé d'un panneau photovoltaïque et d'une batterie.
- . Section de coffre 125 à 205. Largeur 3 m max.



somfy

Réalisable en motorisation

SOLAIRE 

en RS100 Solar IO

somfy 100% SOLAR

. Réno XL

Son atout :

Ses grandes dimensions : jusqu'à 4 m.

- . Conçu et pensé comme le volet Réno "Classique", le Réno XL a un atout supplémentaire: il s'adapte aux grandes dimensions, jusqu'à 4 m.
- . Section de coffre 180 à 205. Largeur 4 m max. Hauteur 2,5 m max.

. Réno'Max

Son atout :

Ses grandes dimensions : jusqu'à 4,5 m.

- . Grâce à sa lame spécifique, le Réno'Max est idéal pour les volets de grandes dimensions, jusqu'à 4,5 m.
- . Les joues en aluminium thermolaquées donnent un rendu identique à celui du caisson.
- . Section de coffre 250 à 300. Largeur 4,5 m max.



Volets Roulants Rénovation

Découvrez nos volets roulants rénovation solaires, une solution moderne, pratique et économique pour améliorer le confort de votre habitat.

Grâce à leur alimentation solaire autonome, ils ne nécessitent aucun raccordement électrique, tout en offrant une excellente isolation thermique et phonique. Une solution idéale pour valoriser votre maison tout en réalisant des économies d'énergie.



. RS100 Solar IO

somfy.



Amy Sun Protect
Commande un volet

**7 ANS
GARANTIE**

PIÈCES*
MAIN-D'ŒUVRE
DÉPLACEMENT
*Extension garantie
à 10 ans

somfy.
100%
SOLAR

Esthétique

Panneau en résine monocristallin photovoltaïque

Panneau + batterie = **volet autonome**
(sans alimentation)

- . Pas de travaux dans la maison
- . Possibilité de créer des scénarios et de contrôler la position de tous les volets roulants avec retour d'information via un point de commande compatible.
- . Fonction plume: vitesse discrète pour moins de bruit.
- . Soft stop & start : démarrage et accostage en douceur pour protéger le volet.
- . Boitier TaHoma® : retour d'information sur le niveau de charge de la batterie.
- . Smart confort TaHoma® : capteur d'ensoleillement intégré en panneau solaire.
- . Motorisation disponible jusqu'à 20 Nm.



**Trappe d'accès batterie
solaire en option**

Un écosystème de services pour faciliter votre quotidien

- . **Avant la vente**, en utilisant Solar App, le service d'aide au diagnostic pré-installation.
- . **Pendant la pose**, avec les notices digitalisées, depuis l'application Help me.
- . **Le guidage pas à pas** via l'application TaHoma® Pro. Profitez de la nouvelle fonctionnalité "Vérification de l'installation" pour vous assurer de sa conformité.

. Solutions Radio HZ

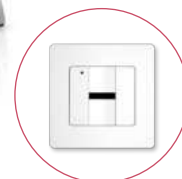

Émetteur mural
1 canal

Émetteur manuel

Meilleur rapport qualité/prix

Panneau + batterie
= **volet autonome** (sans alimentation)

- . Pas de travaux dans la maison.
- . Possibilité de créer plusieurs scénarios.
- . La fonction horloge permet de donner des ordres aux volets roulants à des heures choisies.

**5 ANS
GARANTIE**

PIÈCES
MAIN-D'ŒUVRE
DÉPLACEMENT

. ITE (Isolation Thermique Extérieure)



**LAMES
ALUMINIUM
8,8 X 43 mm**

**5 ANS
GARANTIE**

PIÈCES
MAIN-D'ŒUVRE
DÉPLACEMENT

Compatible avec l'option **SOLAIRE**
(panneau et batterie déportés)



Volet roulant avec coffre adapté pour l'isolation thermique extérieure grâce à sa cornière de reprise de 35 mm.

- . Pose en tableau ou en applique.
- . 3 sections de caisson: 150, 165 et 180.
- . Facilité d'accès au coffre grâce à une sous face démontable.
- . Motorisation SOMFY, Cherubini ou Delta Dore.
- . Dimensions maxi: Hauteur 2800 mm et largeur 3000 mm (surface de 7 m2).
- . Laquage tout RAL possible des caissons, coulisses et lames finales.

Autres RAL

9010

7016

COFFRE ITE





JUSQU'À
3 m

Volets Roulants **Visio 40**

Le tablier Visio 40 est fabriqué sur mesure pour répondre aux attentes esthétiques et techniques de ce nouveau produit.

Grâce à ses **microperforations discrètes**, cette lame offre une **ventilation optimale et une visibilité vers l'extérieur**, sans compromettre la sécurité. Elle contribue ainsi à améliorer le bien-être au quotidien, en limitant l'effet de confinement tout en protégeant efficacement contre les regards extérieurs.

La lame Visio 40 microperforée : la solution idéale pour allier lumière, confort et modernité dans vos volets roulants.



**5 ANS
GARANTIE**

PIÈCES
MAIN-D'ŒUVRE
DÉPLACEMENT

somfy **CHERUBINI**

**7 ANS
GARANTIE**

PIÈCES

Voir modalités des garanties
auprès de votre revendeur



Nouveauté

. VISIO 40 : PLUS DE LUMIÈRE, PLUS DE CONFORT, SANS COMPROMIS.



Applicable sur volet roulant rénovation.



Visio 40, lame microperforée, Ral 7016.

Esthétisme, fonctionnalité, maîtrise de la lumière, font de lui le parfait compromis avec le brise-soleil.

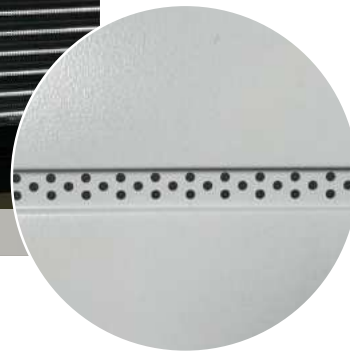

Utilisation: Réno Pro - Coffre tunnel ou traditionnel

Ses atouts :

. Gestion de la chaleur

Elle permet de filtrer les rayons du soleil, limitant ainsi la surchauffe intérieure tout en conservant la luminosité.

. Ajours plus importants

La lame Visio 40 microperforée laisse entrer la lumière tout en créant une ambiance intérieure plus douce et agréable, idéale pour améliorer le confort au quotidien.

. Confort et discrétion

Profitez d'une ventilation naturelle et d'une visibilité vers l'extérieur, sans compromettre votre intimité. Une solution parfaite pour se sentir bien chez soi, à tout moment de la journée.

. NUANCIER VISIO 40

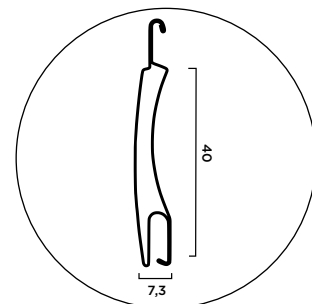
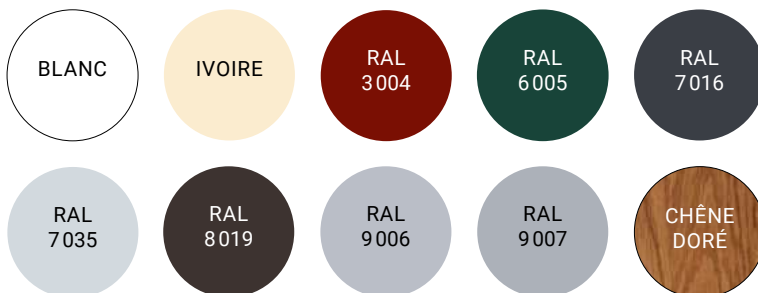

Coupe de la lame

Les techniques de l'imprimerie ne permettent pas de restituer très exactement la couleur réelle. Coloris non contractuels. Vérifier le coloris choisi sur un nuancier RAL.



Volets Roulants Intégrés

Les volets roulants intégrés trouvent aussi bien leur place dans les chantiers de neuf que de rénovation. Ils se posent sur la menuiserie formant par la suite un seul bloc à poser sur chantier.

Le fokus, bloc-baie intérieur, est un caisson PVC accessible par l'intérieur de la maison. Il offre de bonnes performance thermique et acoustique.

L'Irys est un volet demi linteau, créer pour s'adapter à la très grande majorité des demi coffre maçonné. Masqué entre l'isolation et le demi coffre, il est discret et accessible de l'extérieur de la maison



**5 ANS
GARANTIE**

PIÈCES
MAIN-D'ŒUVRE
DÉPLACEMENT

somfy DELTA DÔRE CHERUBINI

**7 ANS
GARANTIE**

PIÈCES
Voir modalités des garanties
auprès de votre revendeur

Fokus, tablier RAL 9010.
Coulisse et lame finale RAL 9005.

*Extension de garantie Somfy possible : 10 ans pièces.

. 2 MODÈLES INTÉGRÉS

Encombrement minimum pour une qualité maximum.



**Performances
acoustiques et
thermiques**



. Fokus



Performances :

. Le coffre Fokus propose en standard des performances accrues aussi bien acoustiques que thermiques. Avec des options disponibles pour être toujours plus performant.

Mise en oeuvre simplifiée :

. La largeur du coffre s'adapte à vos ailes de recouvrement en différenciant la largeur du caisson du dos de coulisses, nos moteurs programmés en usine simplifieront l'installation et l'option adaptateur sur la traverse haute facilitera la pose du Fokus sur votre menuiserie.

Finition soignée :

. Nous proposons un laquage sur nos caissons PVC permettant un esthétique au plus proche de la menuiserie et en option une languette de finition masquant l'écart du coffre et de la menuiserie côté intérieur de la maison.

. Section de coffre 165 ou 205. Largeur 3 m max.

. Irys



Adaptabilité :

. Le volet roulant intégré Demi Linteau peut s'adapter facilement à la plupart des demi-coffres du marché.

Performances :

. IRYS répond parfaitement aux nouvelles normes énergétiques : thermiques, acoustiques et d'étanchéité à l'air. Eco conçu avec des profils PVC et pièces injectées 100% en matière recyclées. Une fiche FDES est intégrée dans la base INIES.

Un coffre discret :

. Un coffre idéal pour les chantiers de neuf. Il permet de ne pas avoir de coffre apparent à l'intérieur de la maison tout en optimisant un maximum l'isolation.

. Largeur 3 m max.

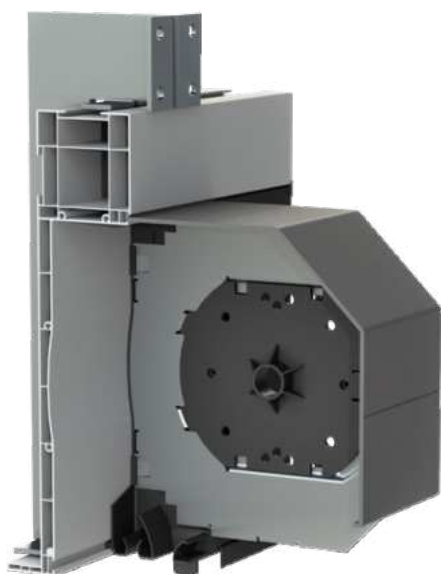

Existe en **SOLAIRE** 
en Somfy RS100 Solar IO



Protection solaire Screen Zip

La protection solaire Screen Zip permet le contrôle de la luminosité de la pièce avec le choix d'une toile plus ou moins occultante.

Ce système de protection discret bénéficie d'un large choix de personnalisation.



5 ANS
GARANTIE

PIÈCES
MOTEURS

SOMFY. CHERUBINI

3 ANS
GARANTIE

PIÈCES
TOILE
PROFILS

Utilisation:

Neuf, rénovation ou sur pergola.

Ses atouts:

Véritable bouclier thermique, il protège du réchauffement, jusqu'à 6 fois plus qu'un store intérieur classique.

somfy.

Disponible en motorisation
radio IO ou RTS solaire

CHERUBINI



. Caisson Agora

- . Caisson dimensions 85, 110, ou 130.
- . Caisson plus classique de forme carré.
- . Hauteur entre 600 et 5000 mm.
- . Largeur entre 830 et 5000 mm.

Compatible avec l'option

SOLAIRE  (RTS)



. Caisson Domus

- . **Son caisson carré** lui confère une esthétique minimaliste et moderne qui s'intègre dans n'importe quel espace de vie et tout type de menuiserie.
- . **Un assemblage simplifié**, l'entretien des pièces internes ne requiert pas le démontage complet du coffre, permettant d'extraire l'axe par la face avant du coffre en retirant quelques vis.
- . **Simplicité d'installation**, le screen peut être un produit autoportant facilitant l'intégration de ce produit.
- . **Tailles des coffres réduites (100 et 125 mm)** pour permettre un meilleur passage de la lumière en réduisant l'impact visuel de l'ensemble.
- . Hauteur entre 600 et 6000 mm.
- . Largeur entre 795 et 5000 mm.



. ENCADREMENT (caisson, coulisse, lame finale)

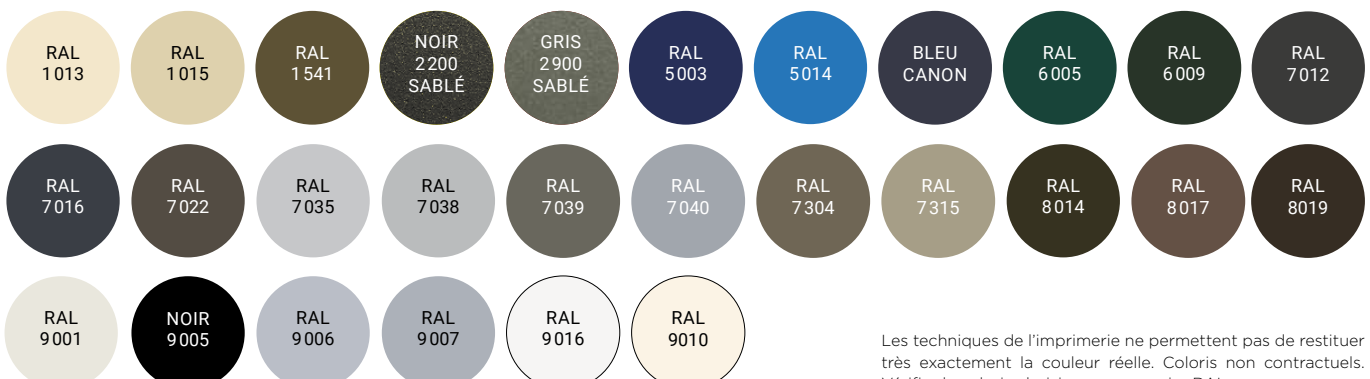

Les techniques de l'imprimerie ne permettent pas de restituer très exactement la couleur réelle. Coloris non contractuels. Vérifier le coloris choisi sur un nuancier RAL.

Protection solaire **Screen Zip**

La protection solaire Screen Zip permet le contrôle de la luminosité de la pièce avec le choix d'une toile plus ou moins occultante.

Ce système de protection discret bénéficie d'un large choix de personnalisation.



5 ANS
GARANTIE

PIÈCES
MOTEURS

Somfy. CHERUBINI

3 ANS
GARANTIE

PIÈCES
TOILE
PROFILS

Caisson Sensei RAL 8017 et toile Copaco 1010 gris charbon.

Utilisation:

Neuf, rénovation ou sur pergola.



Disponible en motorisation
radio IO ou RTS solaire
CHERUBINI



Ses atouts:

Véritable bouclier thermique, il protège du réchauffement,
jusqu'à 6 fois plus qu'un store intérieur classique.



. Caisson Sensei

- . Caisson dimensions 105 ou 130.
- . Caisson moderne en forme hexagonale.
- . Hauteur entre 600 et 6 000 mm.
- . Largeur entre 795 et 5 000 mm.



. Vol' Screen

- . Volet roulant et screen* ZIP, associé en montage rapide pour une pose en coffre tunnel ou traditionnel.
- . Volet et screen* motorisés uniquement en radio
- . Hauteur entre 600 et 2250 mm.
- . Largeur entre 1000 et 3 000 mm.

**pour le screen voir p 40-41*



**SOLTIS PERFORM 92
BRONZE 2043**



. ENCADREMENT (caisson, coulisse, lame finale)

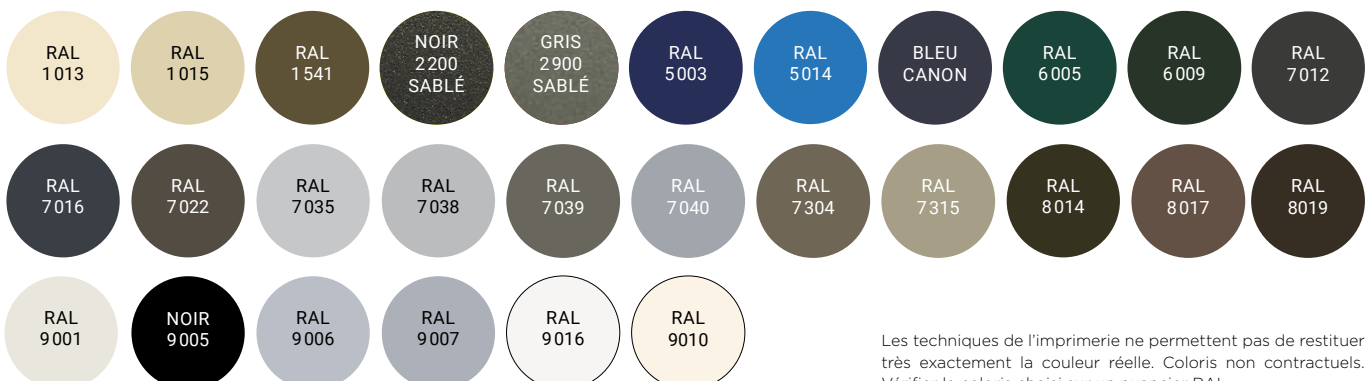

Les techniques de l'imprimerie ne permettent pas de restituer très exactement la couleur réelle. Coloris non contractuels. Vérifier le coloris choisi sur un nuancier RAL.

Screen zip



Résistant



Occultante
et design



. Serge Ferrari

Toile Soltis Harmony 88 . ☀ Coefficient d'ouverture: 8 %

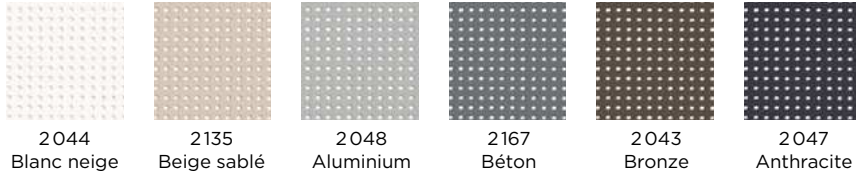

Toile Soltis Perform 92 . ☀ Coefficient d'ouverture: 4 %

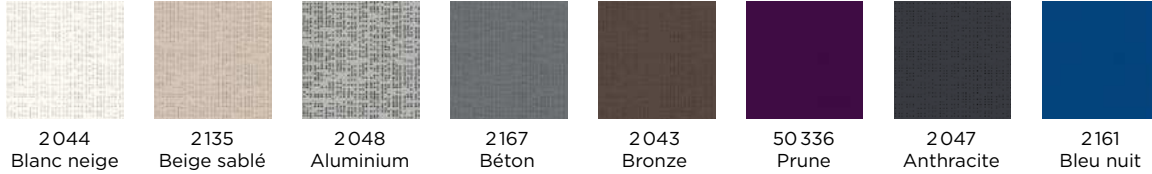

Toile Soltis Opaque B92 . ☀ Coeff. d'ouverture: 0 %

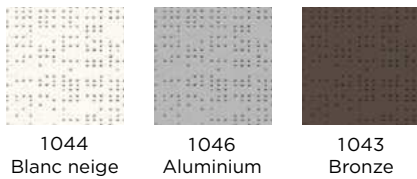

Toile Soltis Proof W96 . ☀ Coeff. d'ouverture: 1 %

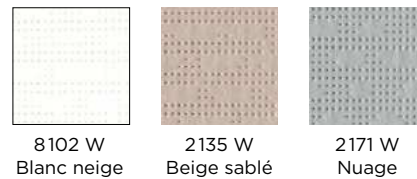

Toile Soltis Lounge 96 . ☀ Coefficient d'ouverture: 4 %

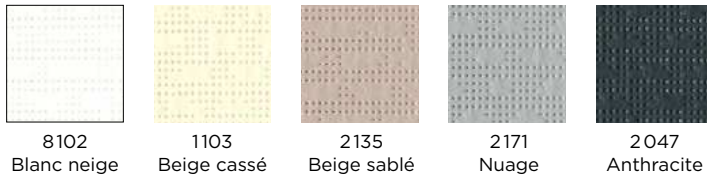

. Copaco

Toile Serge 10 %

☀ Coefficient d'ouverture: 10 %

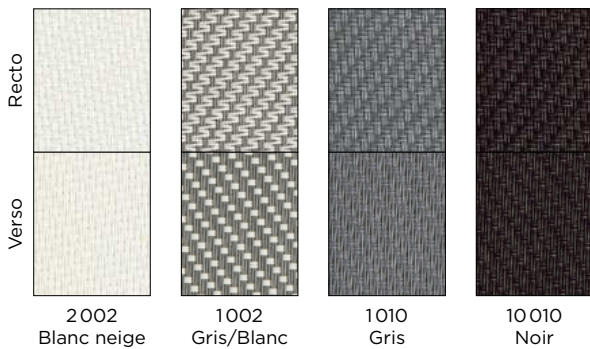

Toile Serge 600 . ☀ Coefficient d'ouverture: 5 %

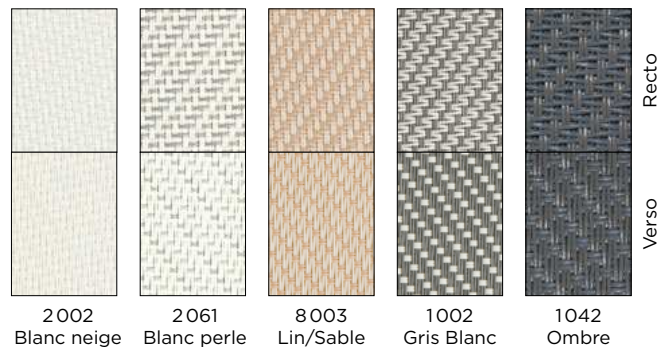

Toile Serge 600 BO Lunar

☀ Coefficient d'ouverture: 0 %

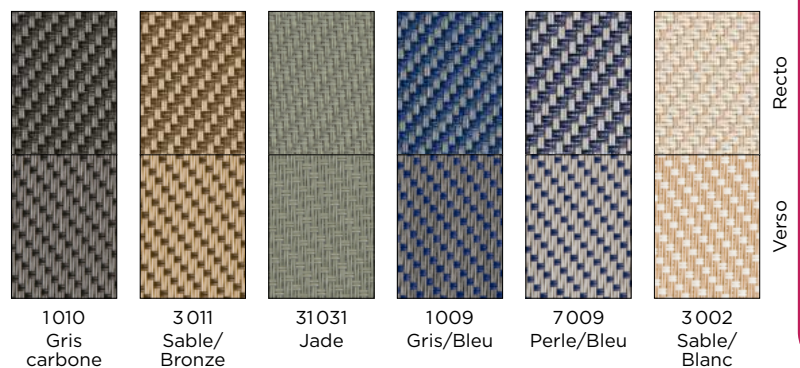
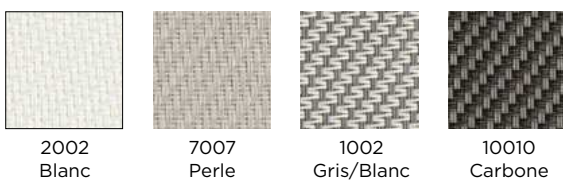

Coefficient d'ouverture: rapport entre la surface du vide et la surface protégée par la toile. Plus le chiffre est proche de 0, plus la toile est imperméable à l'air.

Volets roulants trapèze



ANGLE DE
10 À 45
DEGRÉS



Volet roulant trapèze, RAL 9007, coffre réno pan coupé



Ensemble trapèze, tablier RAL 9006, caisson, coulisse, lame finale RAL 7016.

Utilisation: Rénovation

Son atout:

S'adapte aux fenêtres en forme de trapèze

C'est le système de volet roulant qui s'adapte aux fenêtres en forme de trapèze d'un angle de **10 à 45 degrés**.

Il est doté d'un **caisson de forme pan coupé ou quart de rond**. Il s'adapte à une façade équipée de volets roulants de forme traditionnelle.

La trappe de visite située à l'extérieur vous assure une facilité d'accès en cas de travaux de maintenance ou d'entretien.

Ce volet roulant en biais, **disponible uniquement en rénovation** et en motorisé, donne une touche personnelle à votre façade.

Motorisation Somfy filaire, radio IO ou RTS solaire.

somfy

Lambrequins aluminium

Habillez vos coffres et vos tableaux avec des lambrequins aluminium et des coloris au choix.



Lambrequins géométriques

Créer votre propre motif !



Chalet



Losanges



Demi-cercles



Royal



Dentelle



Vagues



Festons



Rythmique



Géométrique



Japonais



Gouttes



Droit





Motorisation & domotique







MOTORISATION	5 ANS GARANTIE	7 ANS GARANTIE	5 ANS GARANTIE
	PIÈCES MAIN-D'ŒUVRE DÉPLACEMENT	PIÈCES <small>Voir modalités des garanties auprès de votre revendeur</small>	PIÈCES MAIN-D'ŒUVRE DÉPLACEMENT
	somfy	DELTA DORÉ	CHERUBINI

*Extension de garantie Somfy possible : 10 ans pièces.

. Solutions IO

En choisissant un produit Somfy PEP ECOPASSEPORT, vous avez l'assurance d'un produit de qualité développé en respectant des exigences d'éco-conception.

-  Pilotage à distance
-  Maison évolutive
-  Compatible solaire io
-  Version hybride

						
Amy Sun Protect Avec capteur de température intelligent.	Amy 1 IO	Amy 2	Amy 4	Inverseur Smoove Uno io	Situ 1 io	Situ 5 io

└─ Commande un ou ─┘ plusieurs volets

				
Récepteur Izymo io	Horloge murale Chronis io Commande un ou plusieurs volets. Plusieurs modes de programmation : journalière, hebdomadaire, crépusculaire ou simulation de présence.	Nina io Possibilité de créer des scénarios et de contrôler la position de tous les volets roulants.	Situ 5 Bi Radio Commande un ou plusieurs volets. Capable de piloter la technologie RTS et io.	TaHoma®

. Solutions Radio HZ

. RS100 Solar io



Voir en détails p. 31

			Partenaire Powered By Somfy, Nous proposons des solutions innovantes issues d'un savoir faire et d'une expertise partagée, la garantie qualité au service du professionnel et des consommateurs.	
---	---	---	--	---

. Solutions RTS

 Commande radio

 Compatible solaire RTS



Smooove Origin
Commande un volet



Situo 1 RTS
Commande un
ou plusieurs volets



Situo 5 RTS
Commande un
ou plusieurs volets



Telis 6 Chronis
Commande un
ou plusieurs volets



Telis 16 RTS
Commande un
ou plusieurs volets



Micro récepteur RTS

. Solutions Filaires

 Plus économique

 Compatible récepteur radio



Inverseur Inis
saillie



Inis encastré

. Solutions HZ



 Commande radio

 Compatible solaire HZ

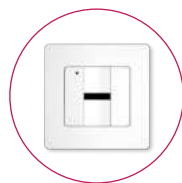

Émetteur mural
1 canal



Émetteur portatif
1 canal



Émetteur portatif
5 canaux



Horloge 6 canaux

TaHoma® Switch



La maison connectée | Par Somfy

Une solution complète pour ceux qui veulent investir sur le long terme ou pour une maison déjà bien équipée avec des produits compatibles. Elle répond aux exigences de la norme RE 2020 en restant très intuitive.



- Vous pouvez piloter tous vos équipements Somfy et ses partenaires. Vous serez guidé à chaque étape grâce à une interface simplifiée.
- Vous profitez d'une température idéale, et chaque équipement s'adapte à vos habitudes de vie.
- Grâce aux capteurs Somfy, vous pouvez être alerté et alerter le voisinage en cas d'intrusion.
- Une simulation de présence avec des éléments visibles de l'extérieur (volets, lumières...).
- Des caméras peuvent enregistrer si intrusion.
- Se connecter en wifi et non en filaire.
- 2 boutons programmables directement dessus.

Motorisation & domotique



. Solutions X3D



Pilotage à distance



Sécurité



Maison évolutive



Émetteur Mural X3D
Commande un volet



Émetteur Portatif X3D
Commande un ou plusieurs volets



Émetteur Portatif 16 Canaux
X3D permet un retour d'information



Micro récepteur



Tydom



Détecteur de fumée
Ouvre les volets en cas de détection de fumée

TYDOM

La maison connectée | Par Delta Dore



- L'application Tydom permet d'utiliser un smartphone ou une tablette pour piloter des équipements de l'univers Delta Dore (volets roulants, portes de garage...).
- Centraliser la commande des volets, et agir suivant les besoins sur ces derniers.
- Commander de nombreux automatismes (portail, porte de garage, motorisation, arrosage...). Tydom compte jusqu'à 32 récepteurs.
- Créer jusqu'à 16 scénarios pour simplifier les gestes du quotidien (ex : lorsque je pars de ma maison, tous mes éclairages s'éteignent, mes volets se ferment, mon chauffage baisse).
- Retour d'état ou d'information des principales commandes (volets fermés, alarme en marche...).

CHERUBINI

. Solutions RX

 Commande radio



Girowall
Commande un volet



Giro 1
Commande un ou plusieurs volets



Giro 7

. Solutions Filaires

 Économique

 Compatible récepteur radio



Skin saillie



Skin encastré



Émetteur POP
Commande un ou plusieurs volets



Émetteur POP 7

+ Option

Choisissez le cordon de votre émetteur POP



Sous réserve de différences de couleurs.



. Solutions Meta

 Domotique radio

 Évolution en radio



Box Meta
Boîtier Domotique Compatible RX,
Radio Z-Wave



Meta RX Motor Controller
Permet un retour d'information sur
moteur radio Cherubini existant



Meta Wired Motor Controller
Pilotage d'un volet roulant avec
retour d'information du module



Meta Dry contact Switch
Pilotage d'une porte de garage



Moustiquaires

Nos moustiquaires permettent de bénéficier de la lumière, de l'air et de la vue sans souffrir des désagréments de l'extérieur.

C'est le système le plus répandu, le plus pratique et économique pour la **protection des fenêtres, portes et baies**.

Grâce à sa toile en fibre de verre, il protège votre foyer de n'importe quel insecte qui pourrait s'introduire chez vous et gâcher votre quotidien.

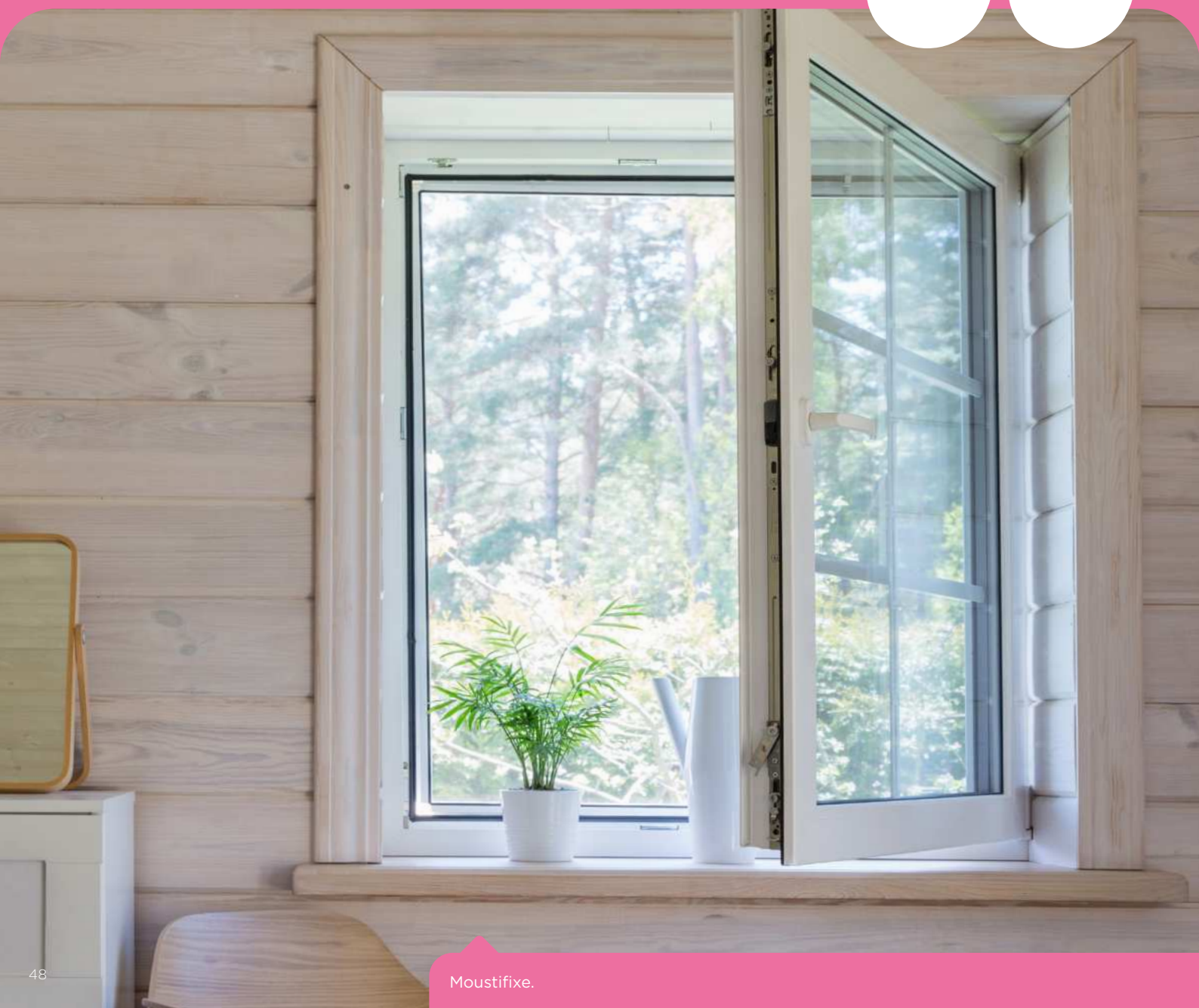

. Moustifixe

- . Moustiquaire fixe adaptée à vos fenêtres. Elle vous protégera des insectes tout en conservant une excellente visibilité vers l'extérieur.
- . Faible encombrement (cadre de 11 mm d'épaisseur)
- . Fixation par équerres ou plots magnétiques.
- . Traverse de renfort lorsqu'un des côtés est supérieur à 1400 mm.
- . 2 poses possibles, sur équerre à visser dans le tableau ou aimantés à fixer sur le dormant de la menuiserie (en option).
- . Dimensions maximales : h.2400 x l.1400 mm.



. NUANCIER*

Encadrement blanc standard
Autres coloris (avec plus value)

9010 FT

*Les techniques de l'imprimerie ne permettent pas de restituer très exactement la couleur réelle. Coloris non contractuels.
Vérifier le coloris choisi sur un nuancier RAL.

	Type de moustiquaire	Type d'ouverture préconisé	Dimensions max	Coloris standard	Manœuvre moustiquaire
Moustifixe	Fixe	Fenêtre	2400 x 1400 mm	1 + laquage	Fixe
Moustipro	Verticale	Fenêtre	2150 x 1600* mm	1 + 3 pref + laquage + chêne dorée	Manuelle
Moustipro Confort	Verticale	Fenêtre	2500 x 2500* mm	6 standards + laquage	Motorisable**
Enroulable 40	Latérale	Porte fenêtre et Baie	2400 x 3000 mm (2 vantaux)	1 + 3 pref + chêne dorée	Manuelle
Plissée 22	Latérale	Porte fenêtre et Baie	2600 x 4000 mm (2 vantaux)	6 standards + laquage	Manuelle
Moustiquaire Réno Intégrée	Intégrée	Fenêtre	2200 x 1600 mm	2 + laquage + chêne dorée	Manuelle
Mousticoffre	Intégrée	Fenêtre	2200 x 1600 mm	2 + laquage + chêne dorée	Manuelle

* Dimensions variables selon surface

** Motorisable = manuelle ou motorisée, au choix



Moustiquaires Seules verticales

Nos moustiquaires permettent de bénéficier de la lumière, de l'air et de la vue sans souffrir des désagréments de l'extérieur.

C'est le système le plus répandu, le plus pratique et économique pour la **protection des fenêtres, portes et baies**.

Grâce à sa toile en fibre de verre, il protège votre foyer de n'importe quel insecte qui pourrait s'introduire chez vous et gâcher votre quotidien.

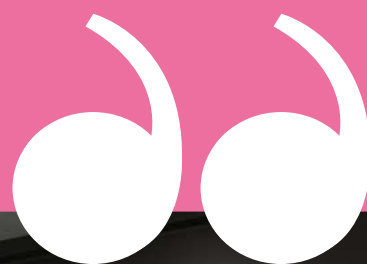

. 2 MODÈLES MOUSTIQUAIRES VERTICALES

Une protection efficace, écologique et discrète contre les moustiques et les insectes.



5 ANS
GARANTIE

PIÈCES
MAIN-D'ŒUVRE
DÉPLACEMENT

. Moustipro

- . Il se met en place par un **montage simple et rapide**. La moustiquaire s'adapte à toutes vos fenêtres et combine à la perfection luminosité et protection anti-insectes.
- . Système de freinage qui apporte durabilité au produit.
- . Son système d'enroulement offre un **rangement discret**, qui assure la protection de votre moustiquaire lorsque vous n'en avez pas l'utilité.
- . Hauteur max. 2150 mm et Largeur max. 1600 mm.

+ Joues, butées et poignée fournies en blanc, si la moustiquaire est blanche.



. NUANCIER*

Encadrement blanc standard
Autres coloris (avec plus value)



RAL
1015



RAL
7016



RAL
8019



CHÊNE
DORÉ



Tout RAL
possible

. Moustipro Confort

- . Le Moustipro confort est une moustiquaire verticale avec **un esthétique modernisé**. Un caisson carré de 50 mm avec une barre de charge permettant la manœuvre de la moustiquaire sans poignées supplémentaire.
- . Il offre la possibilité d'un **montage rapide et sans perçage** grâce à son guide verrouillé par pression qui va accueillir les coulisses et le coffre. Évitant ainsi de percer le tableau ou la menuiserie.
- . La toile est bordée et boutonnée pour faire **de plus grandes dimensions**. Elle est équipée de série d'un **frein de ralentissement** pour la remontée de la toile qui assure une manipulation en douceur et allonge la durée de vie de votre moustiquaire.
- . Le moustipro confort existe aussi en **version motorisée** via une batterie rechargeable présente dans les coulisses
- . Hauteur max. 2500 mm et Largeur max. 2500 mm.

3 ANS
GARANTIE

PIÈCES



. NUANCIER*

Encadrement blanc standard
Autres coloris (avec plus value)



BLANC
9010 FT



RAL BASE
9016 FT



RAL
7016 FT



RAL
8017 FT



Tout RAL
possible



* Dimensions variables selon surface

3 ANS
GARANTIE
PIÈCES

Moustiquaires Seules latérales

Nos moustiquaires permettent de bénéficier de la lumière, de l'air et de la vue sans souffrir des désagréments de l'extérieur.

C'est le système le plus répandu, le plus pratique et économique pour la **protection des fenêtres, portes et baies.**

Grâce à sa toile en fibre de verre, il protège votre foyer de n'importe quel insecte qui pourrait s'introduire chez vous et gâcher votre quotidien.

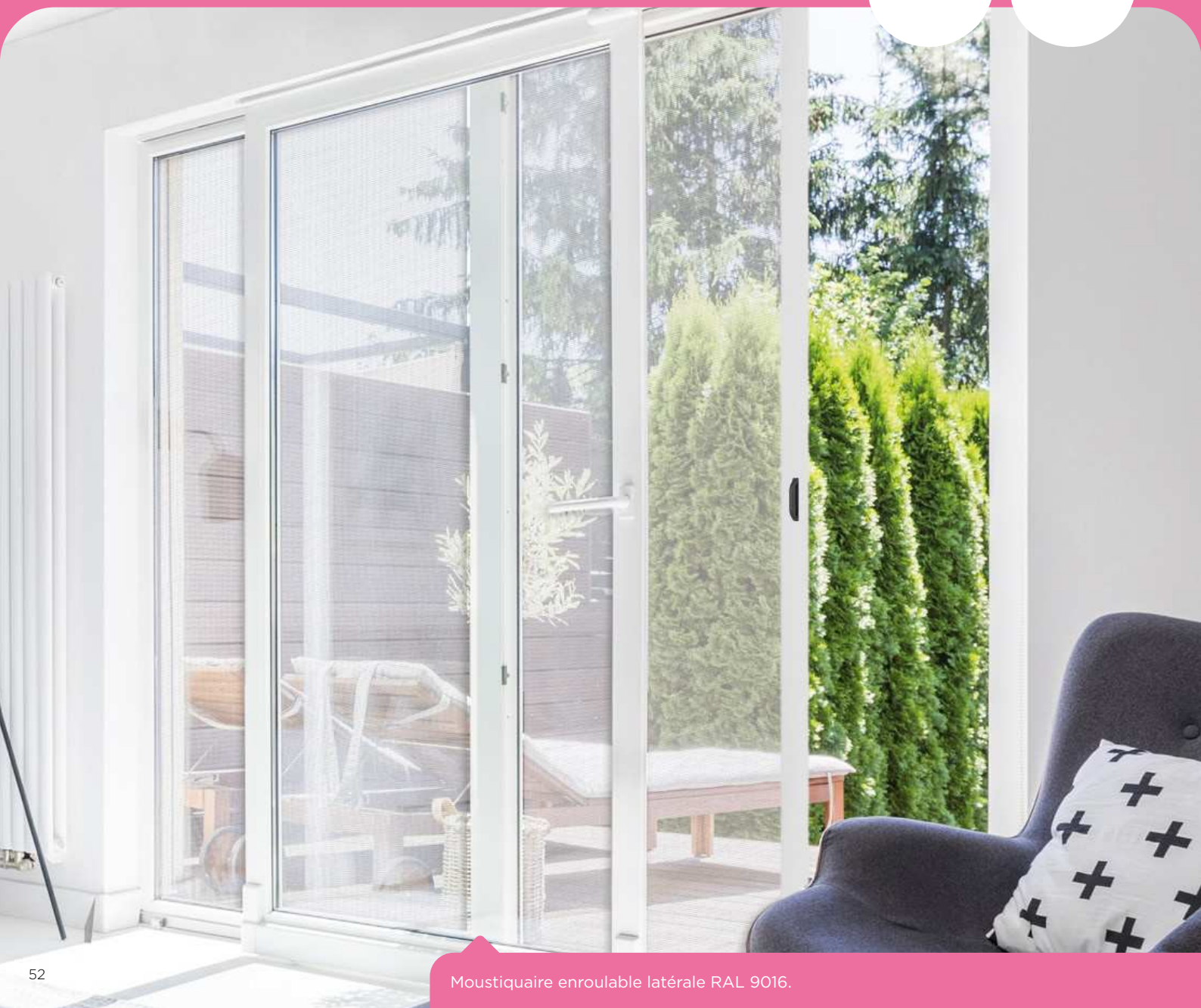

. 2 MODÈLES MOUSTIQUAIRES LATÉRALES



Une protection efficace, écologique et discrète contre les moustiques et les insectes.

. Enroulable 40

. **Robuste et efficace.** Idéal pour des portes à passage continu, comme les terrasses ou les jardins. Optimal par sa commodité et rapidité d'ouverture.

. Sa toile en fibre de verre est recouverte de PVC, avec une **grande résistance et durabilité.**

. Dimensions maximales : h.2400 x l.1500 mm (1 vantail).

. Dimensions maximales : h.2400 x l.3000 mm (2 vantaux).



Son seuil plat est **compatible avec les exigences PMR.**



. NUANCIER

Encadrement standard : blanc 9016

Les techniques de l'imprimerie ne permettent pas de restituer très exactement la couleur réelle. Coloris non contractuels. Vérifier le coloris choisi sur un nuancier RAL.

RAL
1015

RAL
7016

RAL
8019

CHÊNE
DORÉ

. Plissée 22

. Sa toile plissée lui confère un **aspect esthétique notable.** Elle permet plusieurs options de modulation. Ainsi l'option à deux vantaux convient mieux à **des espaces plus grands**, qu'un seul vantail ne suffira pas à couvrir. Réalisable en 1 vantail, 2 vantaux et réversible.

. Elle possède un très faible encombrement (22 mm)

. Dimensions maximales : h.2600 x l.2000 mm (1 vantail).

. Dimensions maximales : h.2600 x l.4000 mm (2 vantaux).



Son seuil plat est **compatible avec les exigences PMR.**



. NUANCIER

Encadrement blanc standard 9016 FT

Autres coloris (avec plus value)

RAL BASE
9016 FT

BLANC
9010 FT

RAL
7016 FT

RAL
8017 FT

RAL
1013 FT

RAL
7035 FT

Autres coloris (avec plus value)



Tout RAL possible

Les techniques de l'imprimerie ne permettent pas de restituer très exactement la couleur réelle. Coloris non contractuels. Vérifier le coloris choisi sur un nuancier RAL.



Moustiquaires Intégrées

Les moustiquaires intégrées ont la chance de bénéficier d'une technologie deux en un, en profitant d'un volet roulant motorisé et d'une moustiquaire manuelle.

Retrouvez une esthétique identique à celle d'un volet roulant, avec une **moustiquaire très discrète**. Une double coulisse assure le bon fonctionnement du produit.

Une solution presque invisible, afin de vous protéger des nuisibles qui voudraient s'inviter dans votre intérieur.

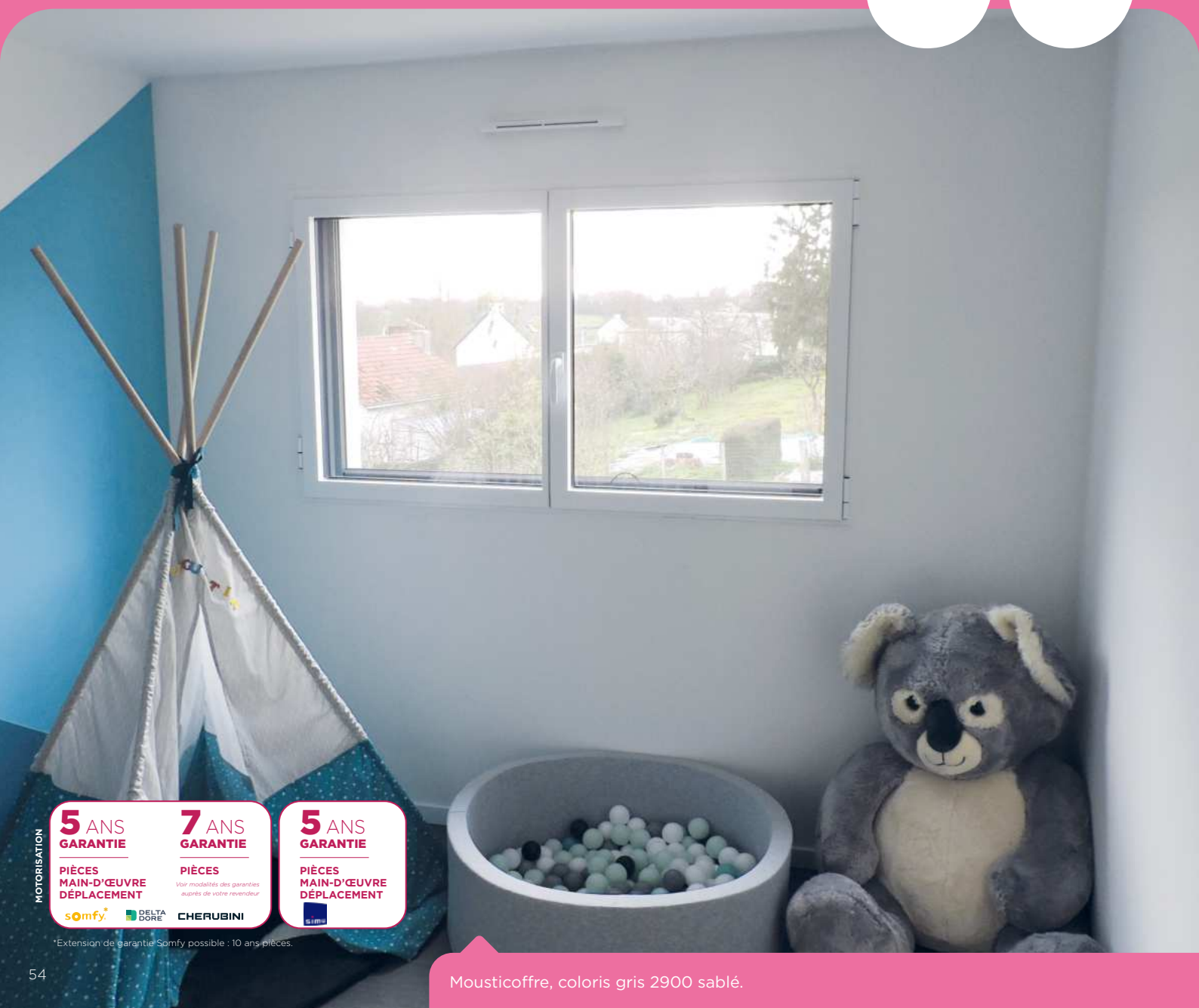
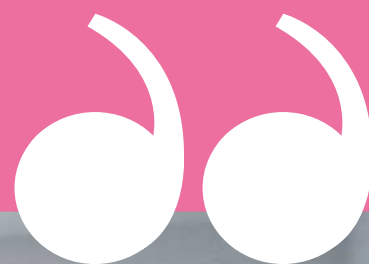

MOTORIZATION

**5 ANS
GARANTIE**

PIÈCES
MAIN-D'ŒUVRE
DÉPLACEMENT

somfy DELTA DORE CHERUBINI

**7 ANS
GARANTIE**

PIÈCES
Voir modalités des garanties
auprès de votre revendeur

**5 ANS
GARANTIE**

PIÈCES
MAIN-D'ŒUVRE
DÉPLACEMENT

SUMI

*Extension de garantie Somfy possible : 10 ans pièces.

. 2 MODÈLES MOUSTIQUAIRES INTÉGRÉES



Une protection efficace, écologique et discrète contre les moustiques et les insectes.

. Mousticoffre

+ Utilisation: Neuf

Ses atouts :
Utilisation facile,
pose rapide et confort

- . Convient au volet traditionnel et coffre tunnel.
- . Adapté aux constructions neuves.
- . Intégré dans un coffre tunnel en pose rapide.



Compatible avec l'option **SOLAIRE** 



Mousticoffre

. Moustiquaire Réno intégrée

+ Utilisation: Rénovation

Ses atouts : 2 en 1: volet roulant motorisé et moustiquaire manuelle

- . Intégré dans le coffre, double coulisse permettant de faciliter le passage du volet et de la moustiquaire sans compliquer la pose.
- . Hauteur max. 2200 mm. Largeur max. 1600 mm.



somfy
100%
SOLAR

Compatible avec l'option **SOLAIRE** 

. Vol' Screen

- . Volet roulant et screen* ZIP, associé en montage rapide pour une pose en coffre tunnel ou traditionnel.
- . Volet et screen* motorisés uniquement en radio.
- . Hauteur entre 600 et 2250 mm.
- . Largeur entre 1000 et 3 000 mm.

*pour le screen voir p 40-41



SOLTIS PERFORM 92
BRONZE 2043



. RS100 Solar IO**

Esthétique

Panneau en résine monocristallin photovoltaïque
Panneau + batterie = **volet autonome**
(sans alimentation)

somfy

somfy
100%
SOLAR

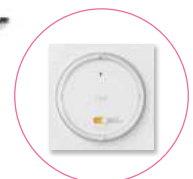

Amy Sun Protect
Commande un volet

**Uniquement pour la moustiquaire Réno intégrée.

Bien définir ensemble votre projet **par étapes**

1. QUEL EST VOTRE TYPE D'HABITATION? _____



Neuf



Rénovation

2. DE QUEL TYPE D'OUVERTURE AVEZ-VOUS BESOIN? _____

Le choix peut être limité par l'emplacement de votre habitation par rapport à la voirie, pour des raisons de sécurité.

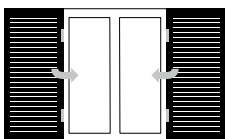

Battant

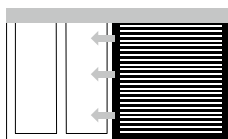

Couissant (de la p. 94 à 97)

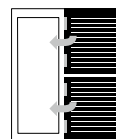

Porte fermière (p. 81)

3. QUELLE MATIÈRE? _____



Aluminium



PVC

4. QUELLE OCCULTATION? _____

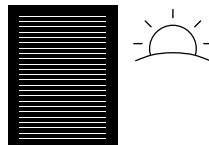

Semi-obscurité



Obscurité totale

5. QUEL TYPE DE CONFORT? _____



Manuel



Motorisé



Connecté à une domotique

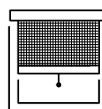

Avec moustiquaire

6. QUEL COLORIS? _____

Vous choisissez le coloris après avoir défini le **type d'ouverture** et la **matière** de vos volets.
Vous trouverez toutes les informations dans les pages à suivre.



Nous travaillons en partenariat avec de nombreux professionnels, revendeurs et installateurs. Ils sauront vous conseiller sur les produits les plus adaptés à votre projet.



Pour vous guider ...

Lexique technique

. VOLET BATTANT



- ❶ Lame
- ❷ Contre-penture
- ❸ Espagnolette
- ❹ Écharpe
- ❺ Barre
- ❻ Arrêt
- ❼ Butée
- ❽ Gond
- ❾ Traverse
- ❿ Cadre
- ⓫ Équerre

Nos volets battants Aluminium et PVC sont disponibles en :



1 vantail unique
(à droite ou à gauche)

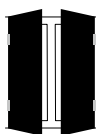

2 vantaux
(1 à droite & 1 à gauche)

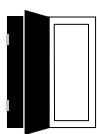

2 vantaux solidaires
(à droite ou à gauche)



3 vantaux solidaires
(2 solidaires & 1 côté opposé)

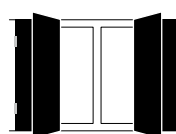

4 vantaux
(2 solidaires de chaque côté)

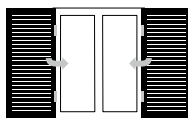

Battant

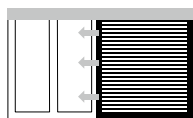

Coulissant

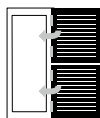

Porte fermière

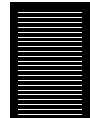

Droit



Cintré



Biais



PVC ou Aluminium ?

Avec un **large choix de personnalisations et de coloris**, l'Aluminium est un matériau **moderne**, qui allie **robustesse, confort et esthétique**. L'Alu est **malléable et s'adapte à tous les types de chantiers**.

Léger, résistant et facile d'entretien, le PVC est un incontournable du monde de la menuiserie. Particulièrement **adapté au littoral**, le PVC est facile d'entretien.

Ces deux matériaux ont une **durée de vie élevée** et sont **recyclables à 100 %** !

Volets Battants Aluminium isolé

Charme et performance!

Le volet battant reste un incontournable pour les amoureux de la tradition.

Configurations, finitions, coloris, vous choisissez selon vos goûts et vos envies pour habiller votre maison avec des volets aussi esthétiques que pratiques.

L'épaisseur des panneaux et l'aluminium, en font un produit **performant, durable et économique.**

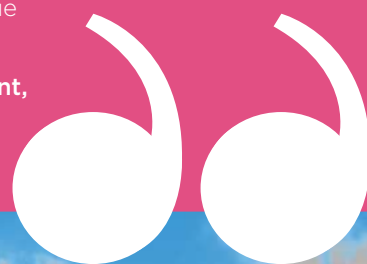

14
COLORIS
AU CHOIX

2
TYPES
DE LAMES

10 ANS
GARANTIE

LAQUAGE
(isolé, extrudé,
mécanique,
coulissant,
pré-cadre)





Le sur-mesure permet de vous proposer des vantaux de largeur différente si la configuration de votre maison le nécessite. Nous veillons à respecter l'harmonie de votre façade.



Esthétique

Charme et tradition



Bon rapport qualité/prix



Isolation

Âme isolante rigide

SUPPORT 3 POINTS RIVETÉ

Renforce la fixation du support sur le vantail en aluminium isolé.



NUANCIER

. COLORIS STANDARDS

Satinés

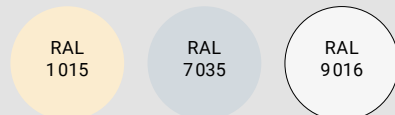

Fines textures

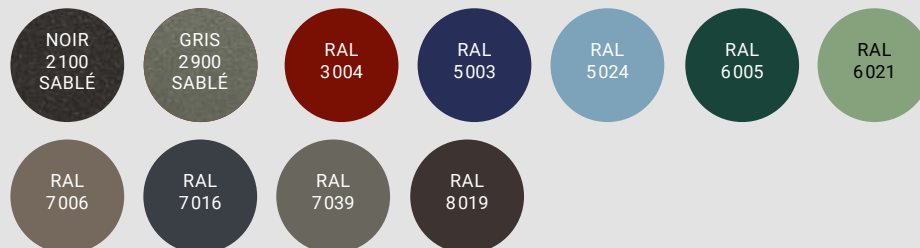

. EN OPTION

Finition laquée

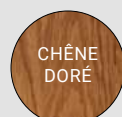

Autres RAL



Vendu avec ses accessoires :

- . Kit espagnolette DC (p. 92).
- . Arrêt marseillais ou automatique en composite (avec butées).
- . Gonds en composite à scellement chimique.
- . Pentures en aluminium festonnées.

Les techniques de l'imprimerie ne permettent pas de restituer très exactement la couleur réelle. Coloris non contractuels. Vérifier le coloris choisi sur un nuancier RAL.

Les procédés de laquage varient selon les types de profils et d'accessoires ce qui peut entraîner de légères variations de teinte.

Volets battants aluminium isolé

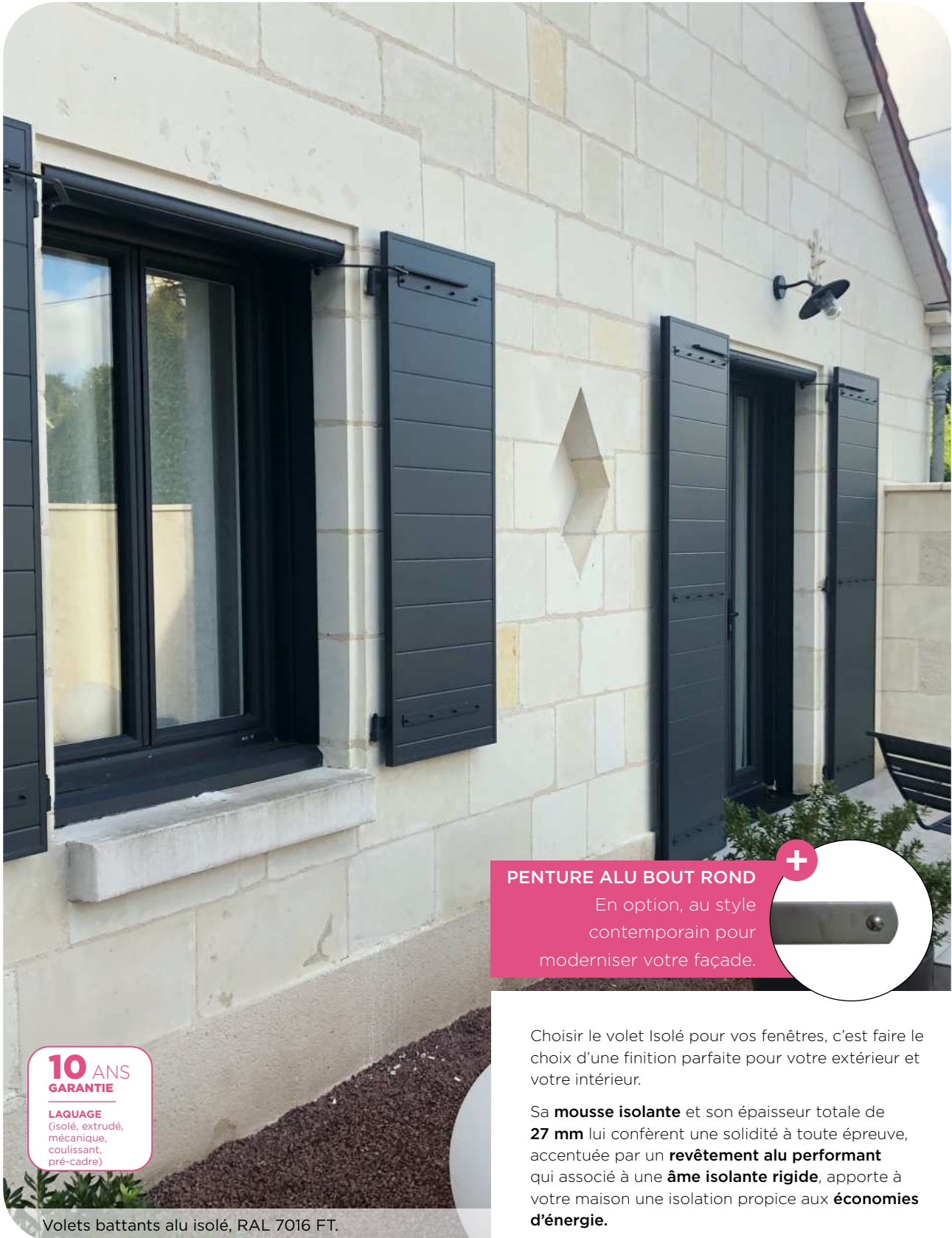

10 ANS
GARANTIE

LAQUAGE
(isolé, extrudé,
mécanique,
coulissant,
pré-cadre)

Volets battants alu isolé, RAL 7016 FT.

PENTURE ALU BOUT ROND

En option, au style
contemporain pour
moderniser votre façade.



Choisir le volet Isolé pour vos fenêtres, c'est faire le choix d'une finition parfaite pour votre extérieur et votre intérieur.

Sa **mousse isolante** et son épaisseur totale de **27 mm** lui confèrent une solidité à toute épreuve, accentuée par un **revêtement alu performant** qui associé à une **âme isolante rigide**, apporte à votre maison une isolation propice aux **économies d'énergie**.

Nos volets battants Aluminium sont disponibles en :

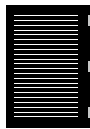

Droit



Cintré



Biâis

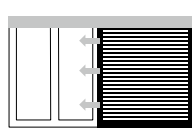

Coulissant

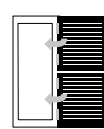

Porte fermière



. DIFFÉRENTES CONFIGURATIONS POSSIBLES



. Barres et écharpe



. Barres seules



. Contre-pentes



. Lames horizontales
pas de 150 mm

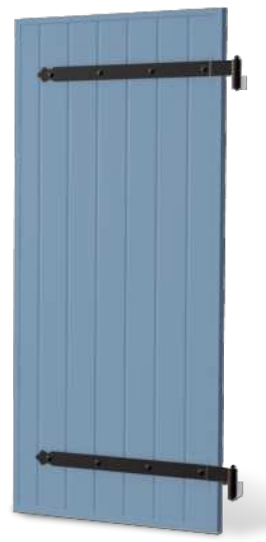

. Lames verticales
pas de 85 mm

. STRUCTURE

- Panneau Aluminium
- Paroi de 0,8 à 1 mm
- Finition Grain d'Orge
- Pas vertical: 85 mm
- Pas horizontal: 150 mm
- Épaisseur: 27 mm

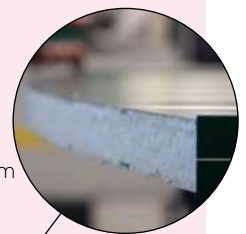

Une âme isolante rigide:

Le volet battant en aluminium isolé possède une âme isolante rigide, efficace pour garder les écarts de températures entre l'intérieur et l'extérieur du foyer.

Finition des lames en U coupés à 45°:

le détail inimitable!

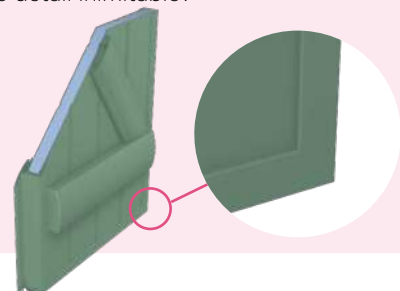

DIMENSION MAXIMALE > Hauteur: 3 000 mm / Largeur: 2 800 mm

Volets Battants Aluminium extrudé

Robustes, fiables et personnalisables, nos volets battants Aluminium Extrudé sont des symboles de polyvalence. Ils empruntent avec brio les grands codes des fermetures classiques.

Leur design élégant, inspiré de la menuiserie traditionnelle sublimerait votre habitation, et la robustesse des finitions vous apporterait la tranquillité que vous recherchez.

Un choix qui préserverait l'intimité en alliant la sécurité et l'élégance.



14
COLORIS
AU CHOIX

10 ANS
GARANTIE

LAQUAGE
(isolé, extrudé,
mécanique,
coulissant,
pré-cadre)

Volets battants alu extrudé, RAL 7016 FT, barres et écharpes.



Esthétique

Charme et tradition



Résistant



Sécurisé

Nous proposons une coupe à 45 degrés des angles des volets pour une finition impeccable, même sur des volets cintrés ou de biais. Nous avons le soin du détail.

ESPAGNOLETTE DC

Version Autobloquante
fournie en standard:
sécurisez votre foyer.

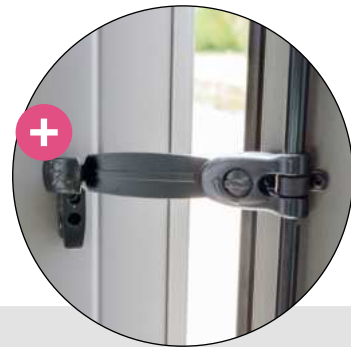

NUANCIER

. COLORIS STANDARDS

Satinés

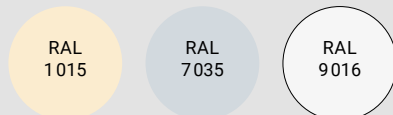

Fines textures

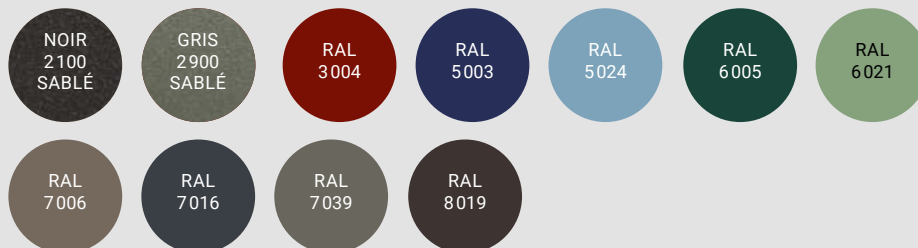

. EN OPTION

Finition laquée

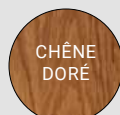

Autres RAL



Vendu avec ses accessoires :

- . Kit espagnolette DC (p. 92).
- . Arrêt marseillais ou automatique en composite (avec butées).
- . Gonds en composite à scellement chimique.
- . Pentures en aluminium festonnées.

Les techniques de l'imprimerie ne permettent pas de restituer très exactement la couleur réelle.

Coloris non contractuels. Vérifier le coloris choisi sur un nuancier RAL.

Les procédés de laquage varient selon les types de profils et d'accessoires ce qui peut entraîner de légères variations de teinte.

Volets battants aluminium extrudé



10 ANS
GARANTIE

LAQUAGE
(isolé, extrudé,
mécanique,
coulissant,
pré-cadre)

Volets battants alu extrudé, RAL 1015 avec barres et écharpes.

Choisir le volet en aluminium extrudé pour vos fenêtres, c'est faire le choix d'un **matériau de qualité** et d'une fermeture à la durée de vie exceptionnelle!

100 % recyclable, sans perte de ses qualités physico-chimiques, vous trouverez à travers nos produits en aluminium la solution écoresponsable que vous cherchez.

Nos volets battants
Aluminium sont
disponibles en :

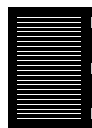

Droit



Cintré



Biais

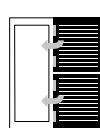

Porte fermière



ACCESSOIRES

(voir p. 92-93)

. DIFFÉRENTES CONFIGURATIONS POSSIBLES



. Barres et écharpe



. Barres seules



. Contre-pentures



. **Vue extérieure :**
avec pentures

. STRUCTURE

- Lames Aluminium
- Paroi de 1,6 mm
- Finition Mouchette
- Pas : 72,5 mm
- Épaisseur : 27 mm

Finition des lames en U coupés à 45° :
le détail inimitable!

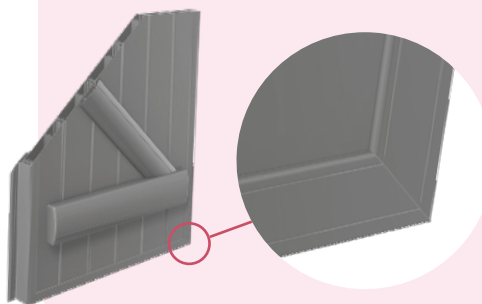

DIMENSION MAXIMALE > Hauteur : 3000 mm / Largeur : 2800 mm

Volets Battants Aluminium cadre mécanique

Faites de votre volet une pièce unique et sur-mesure!

Lames pleines horizontales ou verticales, lames chevrons non ajourées ou Américaines ajourées.

Vous pourrez également mixer une tôle perforée et un remplissage au choix, pour un rendu original! Autant de détails bien pensés qui feront la nuance.

14
COLORIS
AU CHOIX

10 ANS
GARANTIE

LAQUAGE
(isolé, extrudé,
mécanique,
coulissant,
pré-cadre)

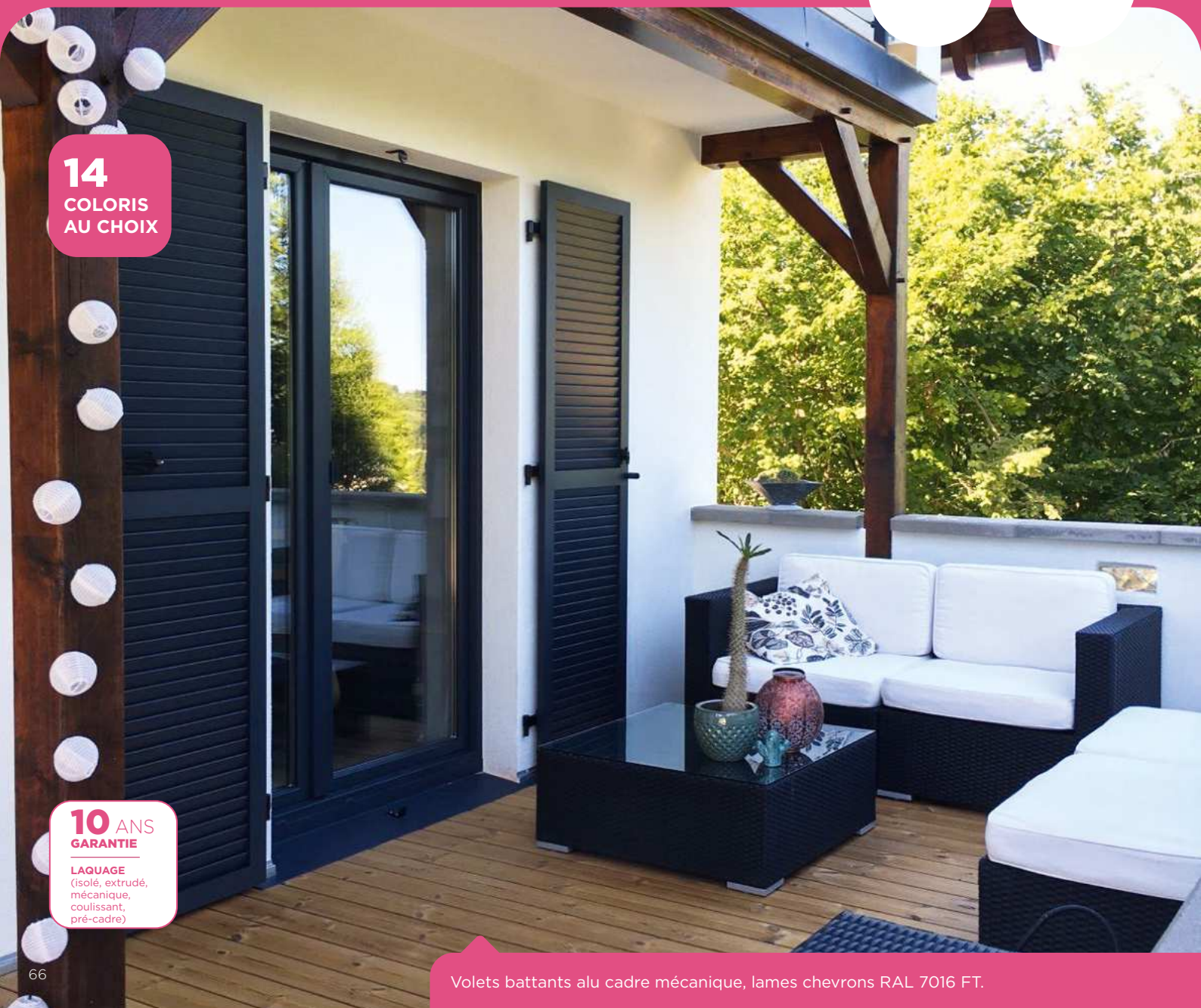



Personnalisation

Large choix d'options et de détails



Résistant



Sécurisé

Le volet idéal qui répond aux nombreuses contraintes des règles d'urbanisme. Ses possibilités de personnalisation vous permettent une rénovation avec un produit performant en gardant un cachet historique.

ARRÊT AUTOMATIQUE

En composite pour faciliter et optimiser le confort à l'utilisation



NUANCIER

. COLORIS STANDARDS

Satinés

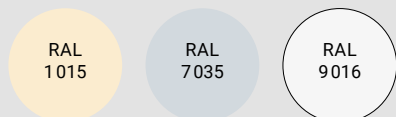

Fines textures

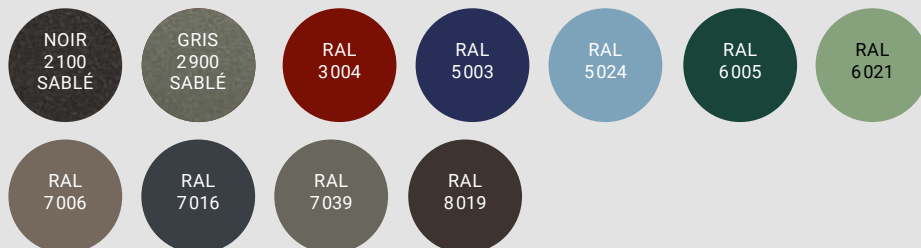

. EN OPTION

Finition laquée

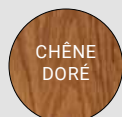

Autres RAL



Vendu avec ses accessoires :

- . Espagnolette DC en aluminium.
- . Arrêt marseillais ou automatique en composite.
- . Gonds en composite à scellement chimique.
- . Équerres en aluminium festonnées.

Les techniques de l'imprimerie ne permettent pas de restituer très exactement la couleur réelle. Coloris non contractuels. Vérifier le coloris choisi sur un nuancier RAL. Les procédés de laquage varient selon les types de profils et d'accessoires ce qui peut entraîner de légères variations de teinte.

Volets battants aluminium cadre mécanique



MOTORISABLE
(voir p. 90)



10 ANS
GARANTIE

LAQUAGE
(isolé, extrudé,
mécanique,
coulissant,
pré-cadre)

Volets battants alu cadre mécanique motorisé, lames chevrons RAL 7016 FT.

Nos volets en aluminium à cadre mécanique offrent une **personnalisation maximale** grâce à un large choix d'options et de détails!

Avec des volets aussi tendances qu'élégants, ce produit se distingue par son **large choix de personnalisations** et autres options qui sauront coller à vos attentes esthétiques!

La customisation dans le moindre détail pour en faire une **pièce unique et sur-mesure**!

. DIFFÉRENTES CONFIGURATIONS POSSIBLES



❶ Lames américaines ajourées

❷ Lames chevrons non ajourées



❸ Panneau frise verticale ou horizontale, pas de 100 mm

❹ Panneau frise horizontale, pas de 290 mm

Nos volets battants Aluminium sont disponibles en :

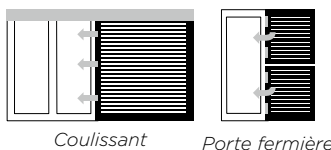
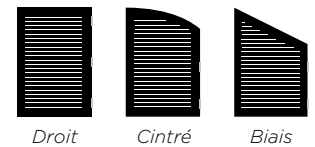

❺ Tôle lisse

❻ Panneau avec tôle décorative



. 1/3 chevron ou ajouré
2/3 tôle lisse



. 1/3 chevron ou ajouré
2/3 panneau frise



. 1/3 tôle laser
2/3 tôle lisse

(voir page suivante)

. STRUCTURE

Il est composé d'un **cadre alu mécanique assemblé** à 45°. Plusieurs types de remplissages sont proposés.

Sorte de signature, l'**espagnolette autobloquante DC** en aluminium est fournie en standard, et vous assure sécurité et tranquillité d'esprit au quotidien.

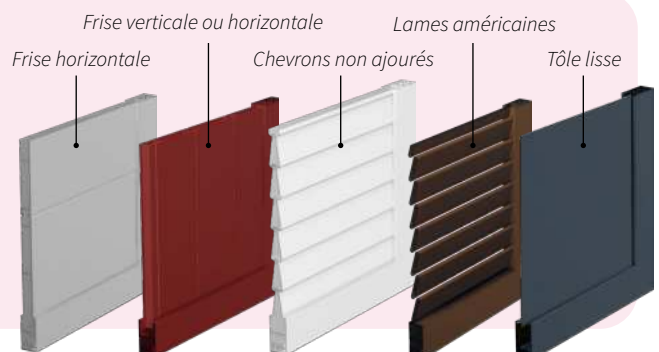

Décors tôlés

ALUMINIUM CADRE MÉCANIQUE

Vous souhaitez apporter une touche d'originalité à votre projet ?
Trouvez votre style dans l'ensemble de nos collections Décor tôlés
et composez sur-mesure le volet qui colle à vos envies !
Grâce à leur grande capacité d'adaptation, ils pourront tout aussi bien
s'installer sur une maison en construction ou en rénovation.



Bi-coloration possible, sans plus-value*

** parmi les coloris standards*

. Standard

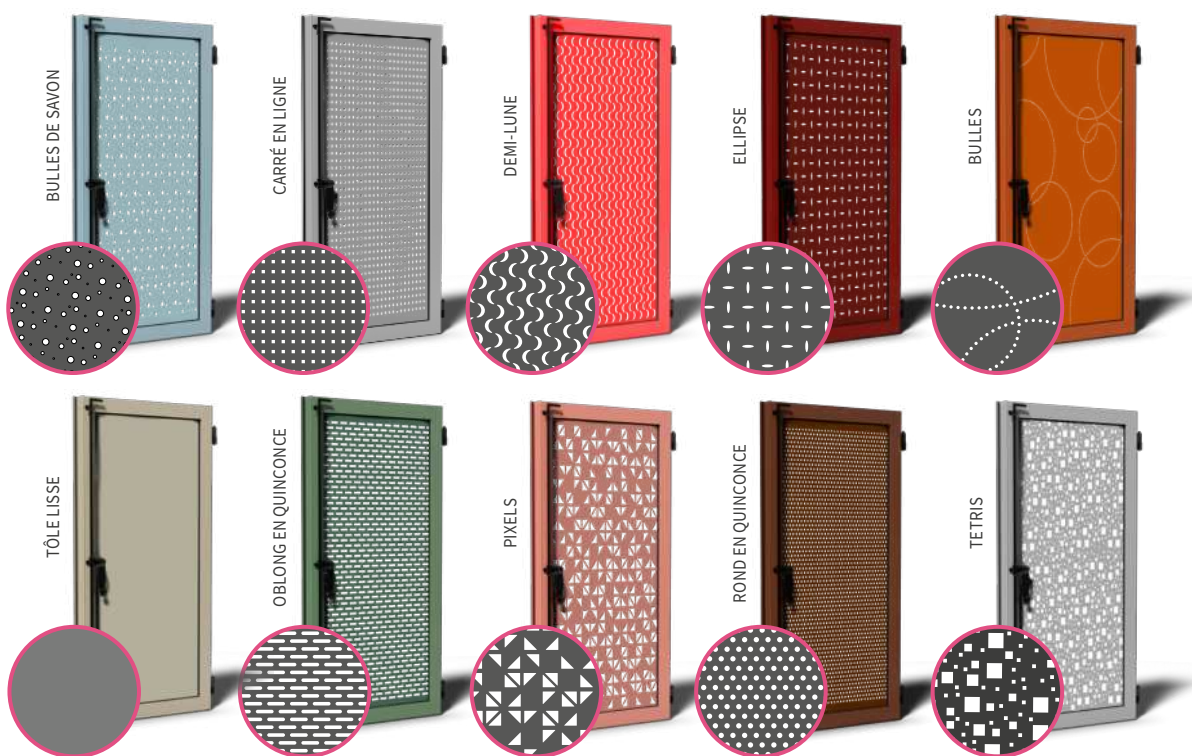

. Découpe laser



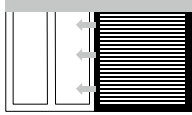

Version coulissant ?

Le volet Aluminium Cadre Mécanique existe en version coulissante (p. 94).
Aussi l'application d'un habillage tôle avec le motif de votre choix est envisageable dans les deux configurations !

. Découpe laser



Volets Battants PVC 24 mm standard

Laissez-vous tenter par la simplicité d'un volet battant bien pensé, et offrez à votre habitation du caractère et de la personnalité.

Avec des modèles qui garantissent rigueur et sûreté, apportez à votre maison une élégance remarquable.



11
COLORIS
AU CHOIX





Le PVC utilisé est certifié sans plomb. écologique, stable, résistant et durable.



Économique



Renfort PVC ou Aluminium



VERROU SDO

Supprimez la butée et laissez le passage libre sur vos portes fenêtres

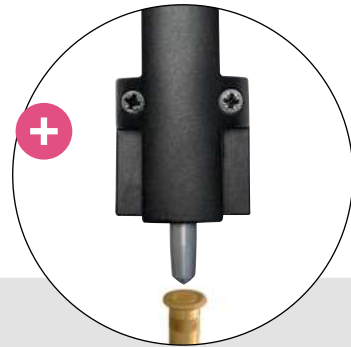

NUANCIER

Teintés masse

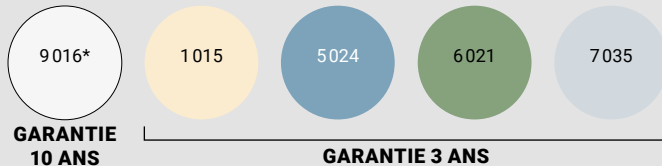

En standard:

- . Renfort PVC pour les teintes 9016, 1015, 7035.
- . Renfort ALU pour toutes les autres teintes.

Plaxés

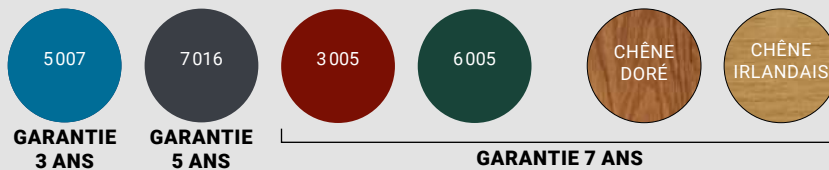

Les teintes PVC s'approchent des RAL cités.

*9016 : teinte standard

Vendu avec ses accessoires:

- . Kit espagnolette composite (p. 92).
- . Arrêt marseillais ou automatique en composite (avec butées).
- . Gonds en composite à scellement chimique.
- . Pentures en aluminium festonnées.

Les techniques de l'imprimerie ne permettent pas de restituer très exactement la couleur réelle. Coloris non contractuels. Vérifier le coloris choisi sur un nuancier RAL.

Les procédés de laquage varient selon les types de profils et d'accessoires ce qui peut entraîner de légères variations de teinte.

Volets battants PVC 24 mm standard



Volets battants 24 mm standards,
coloris 9016 cintré avec espagnolette alu classique.

Ces volets vous sont proposés avec de larges possibilités de personnalisation, et sauront répondre pleinement à vos besoins!

Conçu en PVC, ce volet accessible est idéal et permet de s'équiper d'ouvertures fiables, solides, et simples d'utilisation.

Nos volets battants
PVC sont
disponibles en :

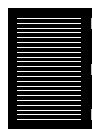

Droit

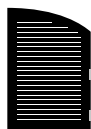

Cintré



Biais

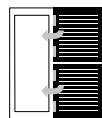

Porte fermière



ACCESSOIRES
(voir p. 92-93)

. DIFFÉRENTES CONFIGURATIONS POSSIBLES



. Barres et écharpe



. Barres seules

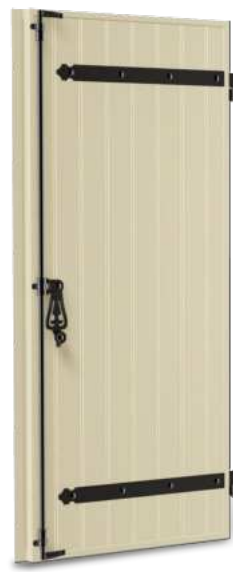

. Contre-pentures



. **Vue extérieure :**
avec pentures

. STRUCTURE

- Panneau PVC
- Paroi robuste de 1,2 mm
- Finition Mouchette
- Pas : 75 mm
- Épaisseur : 24 mm
- Renfort PVC ou Aluminium selon coloris (voir p. 73)

Finition des lames en U coupés à 45°

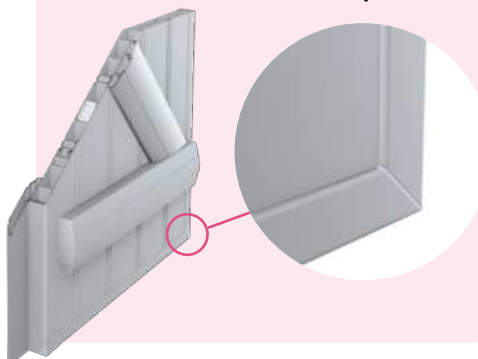

Volets Battants PVC 24 mm confort

Vous êtes à la recherche de tranquillité d'esprit et de sécurité, ces volets robustes sont faits pour vous!

Également disponible avec nos précadres, le volet Confort répond à toutes vos attentes. Durable et accessible, en option manuelle ou motorisée, ce volet PVC se décline en différentes formes et styles. Vous disposez ainsi d'un large choix de personnalisation pour moderniser votre façade.

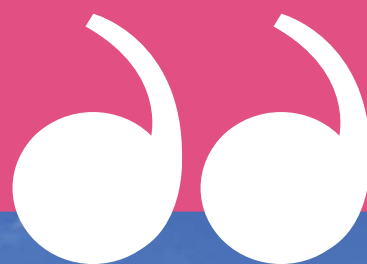

11
COLORIS
AU CHOIX





ARRÊT STOP BOX

Discret et efficace pour vos accès difficile, en option.



Le PVC utilisé est certifié sans plomb. écologique, stable, résistant et durable.



Bon rapport qualité/prix



Renfort Aluminium

pour une sécurité optimale



Verrouillage anti-effraction

Ce modèle est doté, en version standard, d'une espagnolette en aluminium autobloquante.



NUANCIER

Teintés masse

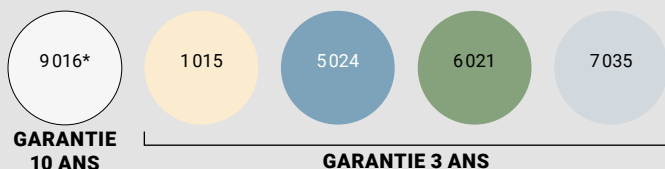

En standard:

Renfort ALU pour toutes les teintes.

Plaxés

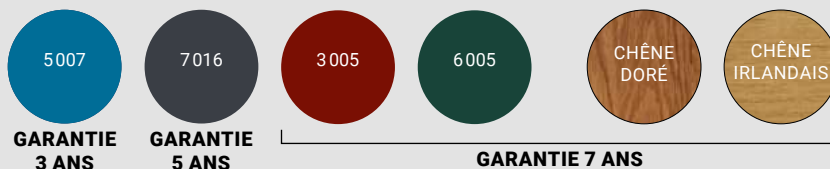

Les teintes PVC s'approchent des RAL cités.

*9016 : teinte standard

Vendu avec ses accessoires:

- . Espagnolette DC en aluminium (p. 92).
- . Arrêt marseillais ou automatique en composite.
- . Gonds en composite à scellement chimique.
- . Pentures en aluminium festonnées.

Les techniques de l'imprimerie ne permettent pas de restituer très exactement la couleur réelle. Coloris non contractuels. Vérifier le coloris choisi sur un nuancier RAL.

Les procédés de laquage varient selon les types de profils et d'accessoires ce qui peut entraîner de légères variations de teinte.

Volets battants PVC 24 mm confort



Volet battant 24 mm confort
avec contre-pentes, coloris 9016.

Le petit + : Ce modèle est doté, en version standard, d'une espagnolette en aluminium autobloquante avec verrouillage anti-effraction.

Nos volets battants
PVC sont
disponibles en :

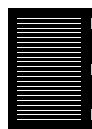

Droit

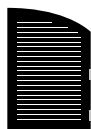

Cintré



Biais

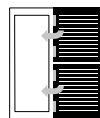

Porte fermière



ACCESSOIRES

(voir p. 92-93)

. DIFFÉRENTES CONFIGURATIONS POSSIBLES



. Barres et écharpe



. Barres seules



. Contre-pentures



. **Vue extérieure :**
avec pentures

. STRUCTURE

- Panneau PVC
- Paroi robuste de 1,2 mm
- Finition Mouchette
- Pas : 75 mm
- Épaisseur : 24 mm
- Renfort en Aluminium

Finition des lames en U
coupés à 45°

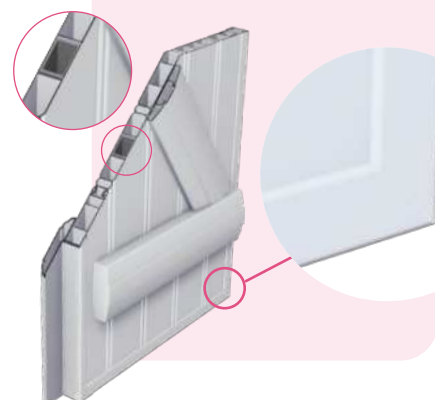

Volets Battants PVC 28 mm excellence

Ce volet emblématique de la gamme Excellence séduit par son aspect robuste et son accessibilité.

Bien chez vous, à l'abri du vent, du bruit et des regards, vous pouvez profiter pleinement et sereinement de votre cocon et vous ressourcer!



5
COLORIS
AU CHOIX





Le PVC utilisé est certifié sans plomb, écologique, stable, résistant et durable.



Renfort Aluminium

pour une sécurité optimale



Isolation & sécurité

Paroi robuste de 2 mm

Épaisseur des panneaux: 28 mm

PORTE FERMÈRE

Disponible avec les volets battants PVC et Aluminium et l'option précadre.



NUANCIER

Teintés masse

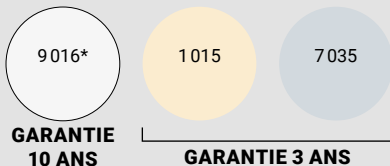

Plaxés

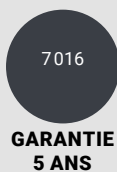

Plaxés Tons bois

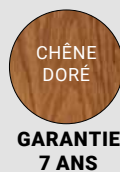

Les teintes PVC s'approchent des RAL cités.

*9016 : teinte standard

Vendu avec ses accessoires:

- . Espagnolette DC en aluminium (p. 92).
- . Arrêt marseillais ou automatique en composite.
- . Gonds en composite à scellement chimique.
- . Pentures en aluminium festonnées.



Découvrez en vidéo notre espagnolette autobloquante

Les techniques de l'imprimerie ne permettent pas de restituer très exactement la couleur réelle. Coloris non contractuels. Vérifier le coloris choisi sur un nuancier RAL. Les procédés de laquage varient selon les types de profils et d'accessoires ce qui peut entraîner de légères variations de teinte.

Volets battants PVC 28 mm excellence



Volets battants PVC excellence 28 mm,
coloris 9016 barres et écharpes.

Sa paroi de 2 mm lui confère une résistance à toute épreuve qui peut transformer votre maison en petite forteresse!

Nos volets battants
PVC sont
disponibles en :

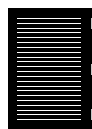

Droit

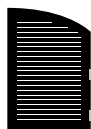

Cintré



Biais

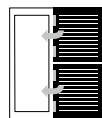

Porte fermière



. DIFFÉRENTES CONFIGURATIONS POSSIBLES



. Barres et écharpe



. Barres seules



. Contre-pentures

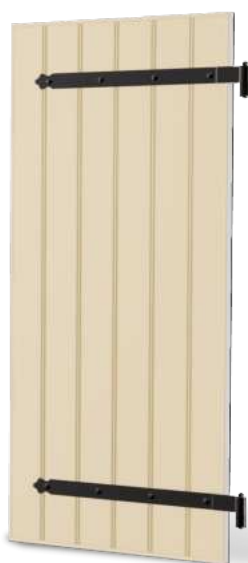

. **Vue extérieure :**
avec pentures

En option



**Serrures 3 points avec
ou sans carénage
pour toujours plus
de sécurité :**

Les ferrages, noirs ou blancs
en standard, sont également
disponibles dans d'autres
coloris sur demande.

. STRUCTURE

- Panneau PVC
- Paroi robuste de 2 mm
- Finition Mouchette
- Pas: 100 mm
- Épaisseur : 28 mm
- Renfort en Aluminium

Finition des lames en U coupés à 45°



Volets Battants

Cadre pvc soudé

Ce modèle de volet battant PVC répond aux exigences esthétiques et architecturales de tous. Il propose de multiples configurations qui rendent chaque projet unique.

Remplissage plein, emplacement de la traverse, couleurs, finitions...
Trouvez la configuration d'aménagement qui vous correspond!



7
COLORIS
AU CHOIX





L'option arrêt INVIBLOC,

Très discret, tout aussi efficace, cet arrêt a été conçu pour éviter les rayures sur le panneau lors de l'utilisation.



Nombreuses configurations

pour répondre aux exigences régionales



Solidité

Grâce à son cadre soudé



Le PVC utilisé est certifié sans plomb, écologique, stable, résistant et durable.

NUANCIER

Teintés masse

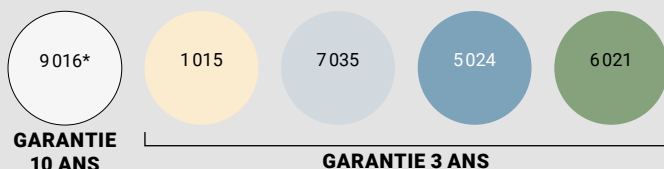

Plaxés Tons bois



Les teintes PVC s'approchent des RAL cités.

*9016 : teinte standard

Vendu avec ses accessoires:

- . Espagnolette DC en aluminium.
- . Arrêt marseillais ou automatique en composite.
- . Gonds en composite à scellement chimique.
- . Équerres en aluminium festonnées.

Les techniques de l'imprimerie ne permettent pas de restituer très exactement la couleur réelle.

Coloris non contractuels. Vérifier le coloris choisi sur un nuancier RAL.

Les procédés de laquage varient selon les types de profils et d'accessoires ce qui peut entraîner de légères variations de teinte.

Volets battants cadre pvc soudé



Volets battants cadre PVC soudé avec lames chevronnées cintrées 7035, accessoires laqués (en option).

Nos volets battants PVC sont disponibles en :

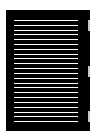

Droit

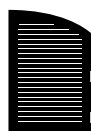

Cintré



Biais

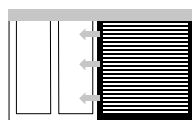

Coulissant

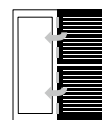

Porte fermière



. DIFFÉRENTES CONFIGURATIONS POSSIBLES



. Panneau frise horizontale, pas de 150 mm
(uniquement disponible en blanc, beige et chêne doré)



. Panneau frise verticale ou horizontale, pas de 50 mm



. Chevrons non ajourés



. Disponible avec :
1/3 Chevron
2/3 Panneau frise, pas de 50 mm horizontale et verticale ou 150 mm horizontale

. STRUCTURE

Il est composé d'un cadre PVC soudé à 45° avec renfort sur les 4 côtés et propose 3 types de remplissage pour répondre au mieux à vos attentes esthétiques :

Deux panneaux finition grain d'orge, vertical ou horizontal et un remplissage avec des lames chevrons.



Volets battants aluminium & PVC

OPTION PRÉCADRE

Le précadre permet une **intégration rapide** de vos volets battants sur la façade, et facilite leur pose.

Pour le neuf, cette solution évite de sceller des gonds dans la maçonnerie.

Dans le cadre d'une rénovation, c'est la **solution idéale** pour masquer les irrégularités autour des fenêtres et notamment les traces d'anciens gonds.

Le précadre est **compatible** avec toute notre gamme de volets battants, alu et PVC excepté le cadre PVC soudé.

10 ANS
GARANTIE

LAQUAGE
(isolé, extrudé,
mécanique,
coulissant,
pré-cadre)



. 3 CONFIGURATIONS

. 3 côtés



. 4 côtés



. 2 côtés



. STRUCTURE

Composé de **fixations invisibles** grâce aux clips, notre précadre est **motorisable** pour plus de confort!

Le **recouvrement de 60 mm** vient masquer les éventuels défauts de la maçonnerie, et accentue l'aspect moderne de votre maison.

Le cumul de jeux de joints **renforce l'étanchéité des ouvertures**, et constitue un isolant propice aux économies d'énergie!



Côté extérieur



Côté intérieur



Vérin de pose

Ajustez le précadre parfaitement à vos ouvertures



Joint périphérique

Occultation optimisée des ouvertures en position fermée.



Intégration rapide



Masque les irrégularités

compense les faux aplombs du tableau



Améliore l'étanchéité

moins de jour autour du volet

. NUANCIER

. COLORIS STANDARDS

Satinés



Fines textures

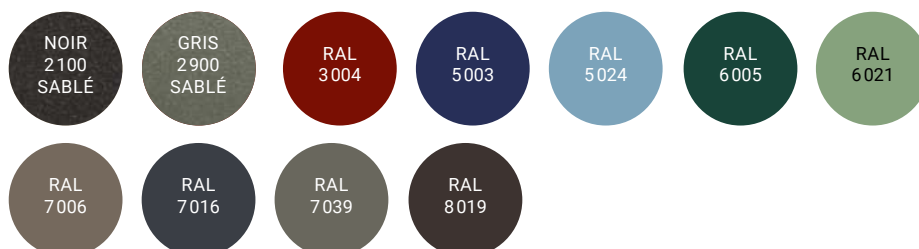

. EN OPTION

Finition laquée



Autres RAL



Les techniques de l'imprimerie ne permettent pas de restituer très exactement la couleur réelle. Coloris non contractuels. Vérifier le coloris choisi sur un nuancier RAL.

Les procédés de laquage varient selon les types de profils et d'accessoires ce qui peut entraîner de légères variations de teinte.

14
COLORIS
AU CHOIX

Motorisation & domotique

Goûtez au confort...

Découvrez un confort accentué grâce à nos solutions de motorisation instinctives et compactes.

Ces moteurs nouvelle génération, performants sous tout rapport, allient un bon rapport qualité/prix et un design épuré et discret. Ils sont **robustes et faciles à poser**.

Notre équipe, à l'écoute et très réactive, est soucieuse des améliorations et avancées technologiques, et vous garantit des produits toujours plus performants.



Esthétique, sécurité & confort

OBAN, c'est la solution motorisation made in chez nous!

Notre bureau d'études a pensé à tout et vous propose deux kits de motorisation qui s'aligneront à la perfection à vos nouvelles ouvertures.

5 ANS GARANTIE

BATTERIES

5 ANS GARANTIE

MOTEURS OBAN RADIO & OBAN SUN

Les produits OBAN SUN sont compatibles avec les solutions RTS Somfy

De votre propre domicile ou lors de vos déplacements, gardez la main sur vos équipements.



. TYPES DE POSES

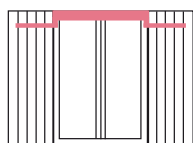

Pose sous linteau

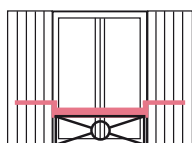

Pose en rambarde

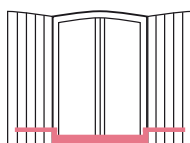

Pose sur appui

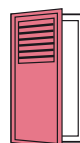

Volet 1 vantail

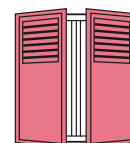

Volet 2 vantaux

. NUANCIER STANDARD (CARTER, BRAS, COULISSES)

Satinés



Autres RAL



15
COLORIS
AU CHOIX

Fines textures

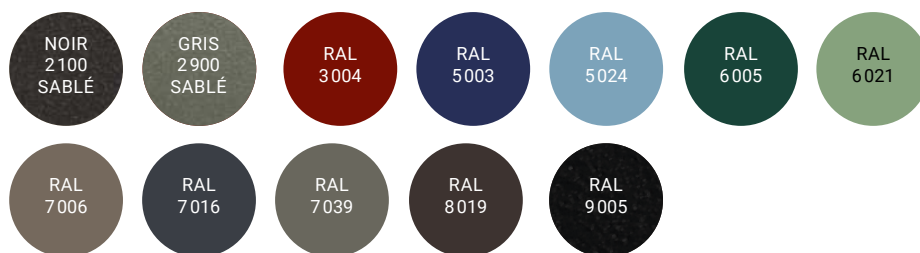

Les techniques de l'imprimerie ne permettent pas de restituer très exactement la couleur réelle. Coloris non contractuels. Vérifier le coloris choisi sur un nuancier RAL.

. OBAN RADIO



Nice

Module électromécanique NICE

Dimensions : Hauteur 65 mm et largeur 90 mm.



Les motorisations Oban sont compatibles avec nos précadres.



MW 1

- Émetteur mural 1 canal.
- Il permet la commande d'un volet ou d'un groupe.



MW 3

- Émetteur portatif 3 canaux.
- Il permet la commande d'un volet ou d'un groupe.



. OBAN SUN ☀️ UNE ÉNERGIE PROPRE ET RENOUELABLE

Panneau + batterie = volet autonome sans alimentation



simu

Module électromécanique SIMU

Dimensions : Hauteur 65 mm et largeur 90 mm.



Volets alu isolé cintrés RAL 6005, moteur OBAN SUN

Simu 1

- Émetteur mural 1 canal.
- Permet la commande d'un volet ou d'un groupe.



Simu 5

- Émetteur portatif 5 canaux.
- Permet la commande d'un volet ou d'un groupe.
- Centralisation.



Timer Easy Simu

- Centralisation.
- Programmation personnalisée des heures d'ouverture et de fermeture.
- Fonction simulation de présence.



Chargeur de batterie



- Alimentation de secours.



Économies d'énergie

Le capteur solaire intégré à notre appareil stocke l'énergie solaire et la transforme en énergie électrique.

Vos moteurs fonctionnent sans fil ce qui facilite leur pose sur les ouvertures.



Accessoires



Accessoires blanc ou noirs
laqués à la demande*

*Selon accessoires choisis

. PENTURES



Penture alu festonné



Penture alu bout rond



Penture alu réglable



. SYSTÈMES DE FERMETURE



Kit Espagnolette Composite



Butée Composite
(Vis + Chevilles incluses)



Kit Espagnolette Alu Classique



Crémone 2 points



Espagnolette DC autobloquante



Espagnolette autobloquante
(support vissé ou riveté)



Butée Alu
(Vis + Chevilles incluses)

. SERRURES



Serrure 3 points



Serrure 3 points avec carénage

. VERROU Une pose simple et rapide!



Verrou SDO remplace la butée
sur les portes-fenêtres
Uniquement avec espagnolette



Supprimez la butée et laissez le
passage libre sur vos portes-
fenêtres

. GONDS



Gond chimique composite



Gond tire-fond PVC



Gond sur platine verticale
(Vis + Chevilles incluses)



Gond Tableau Alu
(Vis + Chevilles incluses)



Gond façade Alu
(Vis + Chevilles incluses)



Réducteur de gond



Gond composite
et arrêt Marseillais

. ARRÊTS



Arrêt Marseillais



Arrêt automatique composite



Arrêt tête de bergère

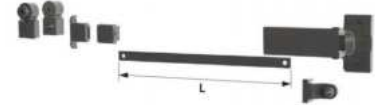

Arrêt ellipse



Arrêt Stopbox
(option tirette possible)



Arrêt à paillette



Verouilvolet



Arrêt INVIBLOC
presque invisible et évite
les rayures (voir vidéo
sur notre site web)



. ÉQUERRES



Té fixe



Équerre non réglable



Té réglable



Équerre réglable

Volets Coulissants

La version coulissante de nos volets est idéale pour donner la touche esthétique finale à vos façades !

Plébiscitée pour sa facilité d'utilisation, la version coulissante se défend avec les mêmes arguments que la version battante et y apporte une facilité dans l'utilisation quotidienne.

Vous apprécierez ici aussi, les nombreuses possibilités dans la configuration.

Faites le choix du compromis parfait entre le charme et le confort.



14
COLORIS
AU CHOIX

10 ANS
GARANTIE

LAQUAGE
(isolé, extrudé,
mécanique,
coulissant,
pré-cadre)

Volet coulissant alu cadre mécanique. Lames américaines RAL 9016.

Nous vous proposons l'option coulissant aluminium sur nos volets:

- Alu isolé (p. 58-61).
 - Alu cadre mécanique (p. 66-71).
 - PVC cadre soudé (p. 84-87).
- (sur les lames verticales ou horizontales sans barre, ni écharpe et sans peinture.)



Personnalisation

Nombreuses configurations



Pratique & fonctionnelle

4 m



Grandes dimensions

jusqu'à 2,5 m de hauteur
et 4 m de largeur

NUANCIER

. COLORIS STANDARDS

Satinés

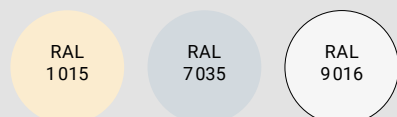

Fines textures

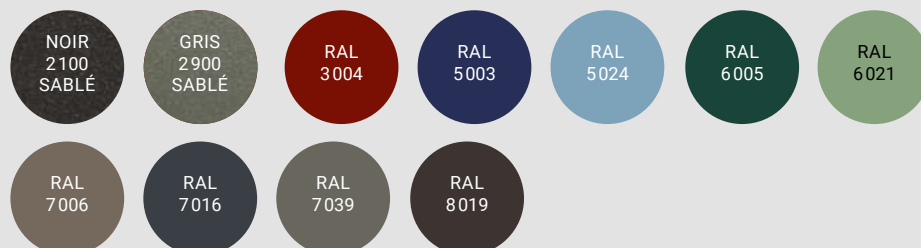

. EN OPTION

Finition laquée

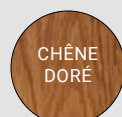

Autres RAL



Vendu avec ses accessoires:

- . Verrou rond avec gâche.
- . Fixation partie basse.
- . Serrure pour coulissant, en option.

Les techniques de l'imprimerie ne permettent pas de restituer très exactement la couleur réelle.
Coloris non contractuels. Vérifier le coloris choisi sur un nuancier RAL.

Les procédés de laquage varient selon les types de profils et d'accessoires ce qui peut entraîner de légères variations de teinte.

Volets Coulissants



. STRUCTURE

Composé d'un **capot avec cache d'extrémités**, de chariots à roulement à billes de butées de fin de course avec tampons ou à clip, pour une utilisation fluide et simple.

Le rail de profil en U et le patin de guidage apporteront la sécurité et la fiabilité dans le mouvement que vous attendez.



Butée avec tampon de fermeture



Butée avec clip d'ouverture

. 3 CONFIGURATIONS

. Alu isolé



. Alu cadre mécanique

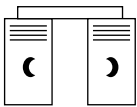

Habillages tôles usinées:
Plusieurs motifs de tôles
au choix sont disponibles!
(voir p. 70-71)

. PVC cadre soudé



DIMENSION MAXIMALE > Hauteur: 2500 mm / Largeur: 4000 mm (cadre mécanique)



Sommaire

100 Bien définir VOTRE PROJET

PORTES DE GARAGE
ENROULABLES

102



PORTES DE GARAGE
SECTIONNELLES

112



PORTES DE GARAGE
LATÉRALES

126



PORTES DE GARAGE
BATTANTES AVEC
CADRE ET SEUIL

132



PORTES DE GARAGE
BATTANTES

136



Bien définir ensemble votre projet **par étapes**

1. QUEL EST VOTRE TYPE D'HABITATION? _____

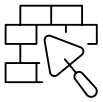

Neuf



Rénovation



Entouré(e) d'un jardin

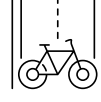

En bordure de voirie

2. DE QUEL TYPE D'OUVERTURE AVEZ-VOUS BESOIN? _____

Le choix peut être limité par l'emplacement de votre habitation par rapport à la voirie, pour des raisons de sécurité.

ENROULABLE

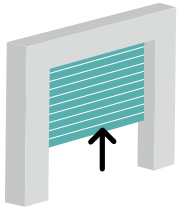

Composée de lames horizontales guidées par des coulisses, qui vont s'enrouler dans un coffre

AVANTAGES

- Aucun débordement extérieur
- Ouverture toujours dégagée
- Utilisation optimale du garage

SECTIONNELLE

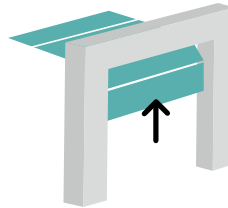

Composée de panneaux en acier guidés par des rails verticaux puis horizontaux

AVANTAGES

- Aucun débordement extérieur
- Large choix esthétique
- Peu encombrant dans le garage

LATÉRALE

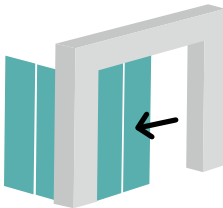

Composée de panneaux en acier qui glissent latéralement et guidés par des rails

AVANTAGES

- Aucun débordement extérieur
- Large choix esthétique
- Ouverture piétonne possible

BATTANTE

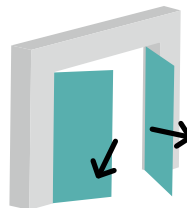

Composée de 2, 3 ou 4 vantaux en aluminium, l'ouverture se fait vers l'extérieur ou l'intérieur selon modèles.

AVANTAGES

- Facilité d'installation
- Nécessite peu de retombées de linteau et d'écoinçon
- Bon marché

3. QUEL TYPE DE CONFORT? _____



Manuel



Motorisé



Connecté à une domotique



Nous travaillons en partenariat avec de nombreux professionnels, revendeurs et installateurs.

Ils sauront vous conseiller sur les produits les plus adaptés à votre projet.



4. VOTRE PORTE DE GARAGE DOIT-ELLE ÊTRE COORDONNÉE À VOTRE PORTAIL ET À VOTRE CLÔTURE?

Certaines options ont été mises en commun sur nos portes de garage et nos portails, notamment les inserts Alunox, que nous vous proposons sur-mesure et entièrement personnalisables.

- Oui, je souhaite harmoniser l'ensemble Non merci

5. SOUHAITEZ-VOUS PLUS DE PERSONNALISATION?

-  Hublot*
  Décor Alunox*
  Full Vision*

HUBLOTS ET DÉCORS ALUNOX
(voir p.121)

6. QUEL COLORIS?

En fonction de vos critères de choix, plusieurs coloris vous sont proposés. Découvrez-les selon les modèles dans les pages suivantes.



Pour vous guider ...

	Référence	Coloris	Coloris encadrement	Hublot	Décor Alunox	Lame/Panneau	Manceuvre
ENROULABLE	Pavillon	4	4	-	-	55 mm	Hauteur Motorisée
	Résidence /ID'AL	15	5 + RAL	(1)	-	77 mm	
SECTIONNELLE	Traction Pavillon	5 + RAL	-	PMMA uniquement	●	40 mm	Épaisseur Motorisée ou manuelle
	Traction ID'AL	5 + RAL	-	●	●	40 mm	
	Torsion Résidence	5 + RAL	-	●	●	40 mm	
LATÉRALE	-	5 + RAL	-	●	●	40 mm	Motorisée ou manuelle
BATTANTE	Alu isolé cadre et seuil	14 + RAL	-	●	(2)	27 mm	Manuelle
	Alu extrudé	14 + RAL	-	●	(2)	27 mm	Manuelle

* Selon modèles.

(1) Possibilité d'intégrer des lames hublots ou d'aération. (2) Cadre du hublot en Alunox en option.

Portes de garage Enroulables

Nos portes de garage enroulables permettent une pose simple et rapide, tout en optimisant votre espace.

Elles sont manipulables en toute sécurité, grâce à leur manivelle de secours et le système anti-écrasement.



MOTORIZATION

5 ANS
GARANTIE

PIÈCES
MAIN-D'ŒUVRE
DÉPLACEMENT

somfy. CHERUBINI

7 ANS
GARANTIE

PIÈCES

Voir modalités des garanties
auprès de votre revendeur

*Extension de garantie Somfy possible : 10 ans pièces.



**Optimisation
de l'espace**



Sécurisées

Manivelle de secours
Système anti-écrasement



**Pose simple
et rapide**



Motorisées

15
**COLORIS
AU CHOIX**
(voir p.104)

Selon modèles

2
**TYPES
DE LAMES**

3
**VERSIONS
DE COFFRES**

Selon modèles

Nos différentes gammes de portes de garage enroulables sont pensées pour chacun et pour répondre à toutes vos demandes, de la plus simple à la plus exigeante, nous vous proposons **3 niveaux de gamme** :

Gamme Pavillon

Une gamme aux valeurs sûres

Gamme ID'AL

Large choix de personnalisation
et la possibilité d'intégrer des lames
hublots ou d'aération

Gamme Résidence

Alarme intégrée
Domotique possible



PGE anti-tempête

Suivant les dimensions ou sur demande, nous vous proposons notre système anti-tempête. Spécialement étudié pour une meilleure résistance au vent. Classe V4 : Résiste à 170km/h de vent.

NUANCIER



Porte de garage enroulable RAL 7 016

GAMME PAVILLON

. TABLIER, CAISSON, COULISSE ET LAME FINALE

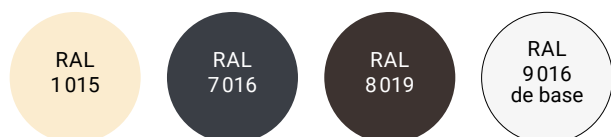

GAMMES ID'AL & RÉSIDENCE

. TABLIER

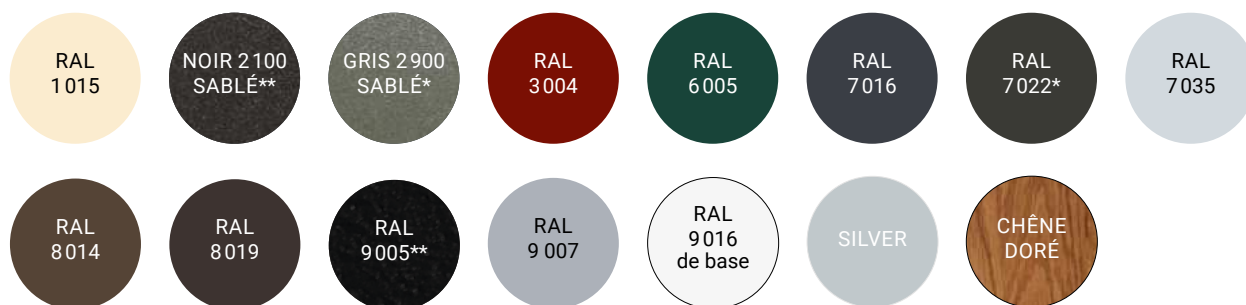

* Hors Standard

** Hors Standard, limité à 8 m² et 3,5 m de large

. ENCADREMENT, CAISSON, LAME FINALE ET COULISSE

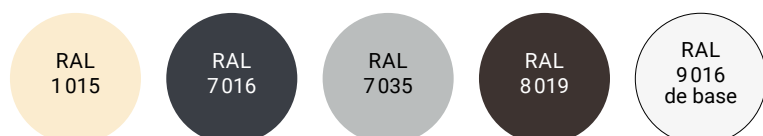

AUTRES RAL
RÉALISABLES
EN LAQUAGE

Les techniques de l'imprimerie ne permettent pas de restituer très exactement la couleur réelle.
Coloris non contractuels. Vérifier le coloris choisi sur un nuancier RAL.

CARACTÉRISTIQUES

5 ANS
GARANTIE

PIÈCES
MAIN-D'ŒUVRE
DÉPLACEMENT

Coffre pan coupé en aluminium

Section suivant la gamme choisie. Il possède à l'intérieur un axe motorisé qui enroule le tablier.

Tablier aluminium isolé

Il est composé de plusieurs lames suivant la hauteur de la porte.

Manœuvre de secours intérieure

Elle permet en cas de panne de monter ou descendre votre porte manuellement. (Existe en version extérieure)

Armoire de commande

Elle permet d'avoir un point de commande différent d'un émetteur. Lumière de courtoisie intégrée.

Couliasses aluminium

Elles maintiennent le coffre et guident le tablier lors de ses montées et descentes.

Barre palpeuse

Elle détecte les obstacles lors de la descente de la porte et évite un écrasement.



	Gamme Pavillon	Gamme ID'AL	Gamme Résidence (filaire ou radio)
Type de lame	14 x 55 mm	19 x 77 mm	19 x 77 mm
Hauteur Maxi (tableau)	2 400 mm	2 900 mm	4 000 mm
Largeur Maxi (tableau)	3 000 mm	3 900 mm	5 000 mm
Surface Maxi	-	-	16 m ²
Écoîçon Mini (largeur coulisse)	95 mm	105 mm	105 mm
Retombée de linteau mini (hauteur coffre)	250 mm	300 mm	300 mm
Retombée de linteau mini (hauteur coffre) si hauteur > 2,8 m	-	360 mm	360 mm
Barre palpeuse	Filaire	Filaire	OUI (si radio)
Alarme	-	-	OUI (si radio)

* Selon dimensions

Enroulables

GAMME PAVILLON

Une gamme proposant un excellent rapport qualité/prix, simple et rapide à poser.

4
COLORIS
AU CHOIX
(voir p.104)

MOTORISATION
(voir p. 110)



Porte de garage enroulable RAL 9 016



Optimisation de l'espace

Un encombrement minimisé avec un coffre de 250 mm et des lames de 55 mm.



Couleurs intemporelles

Peu de coloris pour des valeurs sûres.



Sécurisées

Manivelle de secours - Système anti-écrasement



Pose simple & rapide



Une commande simplifiée

Sa carte radio intégrée vous permet d'utiliser à votre convenance sa télécommande (2 incluses) ou un digicode.

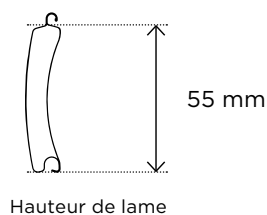
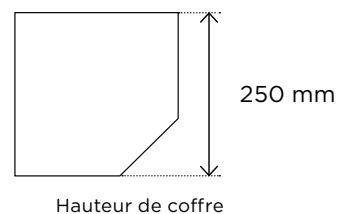

GAMME ID'AL

Une gamme élégante qui participe à l'esthétique de votre maison grâce aux nombreuses possibilités de personnalisations.

15
COLORIS
AU CHOIX
(voir p.104)

MOTORIZATION
(voir p. 110)



Double porte de garage enroulable RAL 9016, lame hublot (porte de gauche) et lame aération (porte de droite)



Lames d'aération



Robustesse

Grâce à ses lames de 77 mm et un coffre de 300 ou 360 mm.



Esthétisme & confort

Faites-vous plaisir grâce à un large choix de coloris et la possibilité d'intégrer des lames hublots ou d'aération.



Sécurisées

Manivelle de secours - Système anti-écrasement



Une commande simplifiée

Sa carte radio intégrée vous permet d'utiliser à votre convenance sa télécommande (2 incluses) ou un digicode.



Compatible option porte anti-tempête

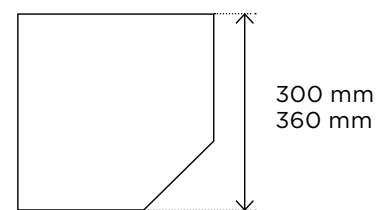

Hauteur de coffre

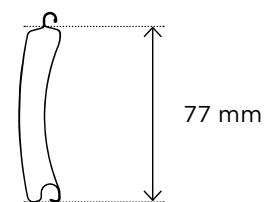

Hauteur de lame

Enroulables

15
COLORIS
AU CHOIX
(voir p.104)

GAMME RÉSIDENCE AVEC ALARME INTÉGRÉE

Une gamme sophistiquée et élégante qui participe à l'esthétique de votre maison, en améliorant sa sécurité.



MOTORIZATION
(voir p. 110)

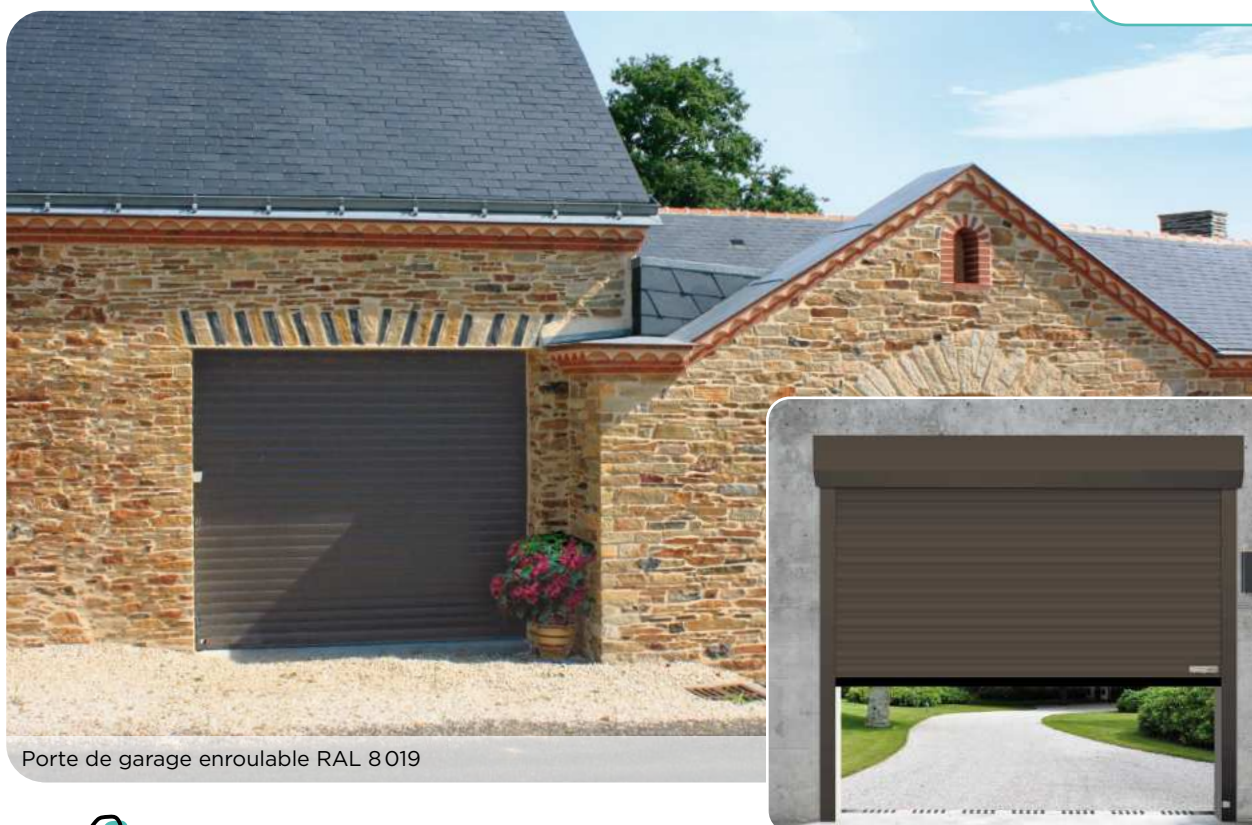

Porte de garage enroulable RAL 8019



Robustesse

Grâce à ses lames de 77 mm et un coffre de 300 ou 360 mm.



Esthétisme & confort

15 coloris au choix et possibilité de lames hublots ou d'aération.



Une commande simplifiée

Sa carte radio intégrée vous permet d'utiliser la télécommande (2 incluses) ou le digicode. **Possibilité domotique.**



Sécurisée

Une alarme intégrée pour alerter en cas de tentative d'intrusion (en option). Manivelle de secours - Système anti-écrasement.



Compatible option porte anti-tempête

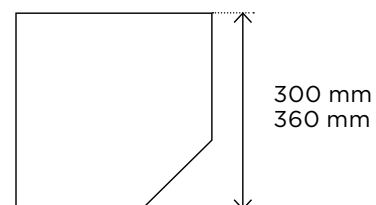

Hauteur de coffre

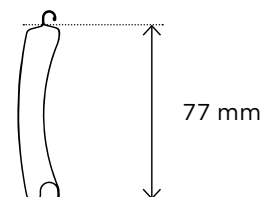

Hauteur de lame

GAMME RÉSIDENCE FILAIRE

Idéale pour une porte de garage secondaire. Une utilisation facilitée par un contacteur à clé (en extérieur) et son double bouton (en intérieur).

15
COLORIS
AU CHOIX
(voir p.104)

MOTORISATION
(voir p. 110)



Porte de garage enroulable RAL 7016



Robustesse

Grâce à ses lames de 77 mm et un coffre de 300 ou 360 mm.



Esthétisme & confort

15 coloris au choix et possibilité de lames hublots ou d'aération.



Sans ondes radio

Une utilisation facilitée par un contacteur à clé (en extérieur) et son double bouton (en intérieur).



Commande 100 % filaire



Compatible option porte anti-tempête

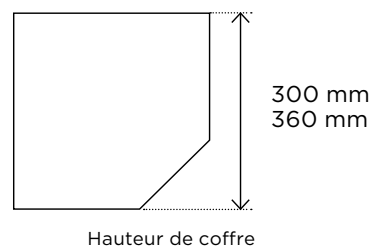

Hauteur de coffre

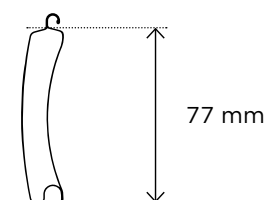

Hauteur de lame

MOTORISATIONS & DOMOTIQUE

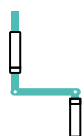

Manœuvre de secours

En cas de panne de courant, une manœuvre de secours vous permet d'ouvrir votre porte.



Digicode Radio

Plus besoin que chaque membre de la famille ait sa propre télécommande.



Alarme incluse dans la gamme résidence radio

Un buzzer est intégré dans l'armoire de commande pour vous alerter en cas de tentative d'intrusion.



Domotique

Nos armoires de commande Rollixo (Somfy) et Sommer* sont compatibles à la domotique. Elles permettent d'ouvrir ou de fermer la porte à distance et de connaître sa position en temps réel.

*Seulement avec micromodule Delta Dore.

. AUTOMATISMES



somfy.

. Armoire de commande ROLLIXO IO

- . Boîtier de commande mural avec lumière de courtoisie.
- . Barre palpeuse radio.
- . Alarme intégrée.
- . Disponible en version IO
- . Compatible domotique.



. Armoire de commande TÉLÉCO

- . Boîtier de commande mural avec lumière de courtoisie
- . Barre palpeuse filaire (gammes ID'AL & Pavillon).



SOMMER

. Boîtier de commande SOMMER

- . Boîtier de commande mural avec lumière de courtoisie.
- . Carte optionnelle et sur demande en gamme ID'AL.
- . Compatible domotique Delta Dore (via récepteur, non inclus).
- . 2 émetteurs.



DELTA DORE

. SÉCURITÉ

Option obligatoire si votre porte s'ouvre sur la voie publique



. Cellule de sécurité



. Feu de signalisation



AUTOMATISME
5 ANS GARANTIE
 PIÈCES
 MAIN-D'ŒUVRE
 DÉPLACEMENT
 TELECO somfy
 CHERUBINI

MOTORSATION
5 ANS GARANTIE
 MAIN-D'ŒUVRE
 DÉPLACEMENT
 CHERUBINI
 somfy

MOTORSATION
7 ANS GARANTIE
 PIÈCES
 CHERUBINI
 somfy

. CONFORT



somfy.

. Digicode

Disponible également en :



. Contacteur à clé

Inclus dans la gamme Résidence radio et filaire (optionnel en gammes ID'AL et Pavillon).



. Manœuvre de secours extérieure

Caisson posé à l'intérieur.



. Manœuvre de secours extérieure

Caisson posé à l'extérieur.



Portes de garage Sectionnelles

Nos portes de garage sectionnelles par leur faible encombrement, facilitent l'aménagement du garage.

Réalisée avec des matériaux et des mécanismes de qualité, notre gamme peut supporter les grandes dimensions : idéale pour un garage de grande largeur jusqu'à 5 m.

Notre modèle personnalisable Full Vision offre la possibilité d'harmoniser l'ensemble des fermetures extérieures.



10 ANS
GARANTIE
PIÈCES

MOTORIZATION

7 ANS
GARANTIE
PIÈCES
SOMMER
somfy APERTO

Double porte de garage sectionnelle, gamme Résidence Torsion, RAL 9 005, panneaux uni / polygrain.

Les panneaux des portes de garage sectionnelles et latérales sont composés de 2 feuillets en acier repliés qui recouvrent la mousse isolante.

Ce repliage permet une protection de votre porte et de l'ouverture des panneaux.

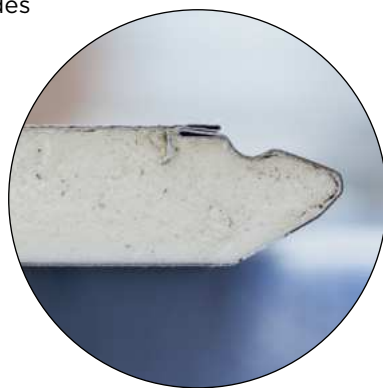

Faible encombrement



Isolantes et durables

Panneaux isolés de 40 mm



Portillon intégré

En option (p. 120)



Connectables

5
COLORIS
AU CHOIX
(voir p.104)

HUBLOTS
ET DÉCORS
ALUNOX
(voir p.104)

Nos différentes gammes de portes de garage sectionnelles sont pensées pour chacun et pour répondre à toutes vos demandes, de la plus simple à la plus exigeante, nous vous proposons 3 niveaux de gamme :

Gamme Pavillon **TRACTION**

Dimensions Max : H 2500 x L 3000 mm

Porte de garage fournie en kit avec assemblage rapide (embout unique en T30)

Gamme ID'AL **TRACTION**

Dimensions : Hauteur Max 3000 mm, Largeur Max 5000 mm

Porte livrée préassemblée (charnières montées d'usine, galva en standard)

Gamme Résidence **TORSION**

Dimensions Max : H 3000 x L 5000 mm

Porte livrée préassemblée (charnières montées d'usine, blanches en standard)

NUANCIER

TOUTES GAMMES

Panneaux de base (au prix du blanc)

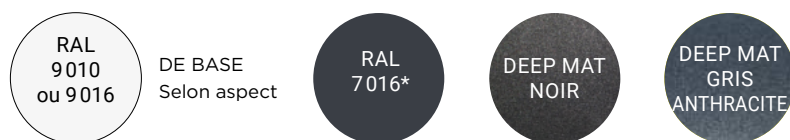

*au prix du blanc sur les panneaux uni/polygrain et ligné/polygrain

Finition plaxée

AUTRES RAL RÉALISABLES EN LAQUAGE

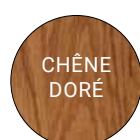

Avec film protecteur 115 µ
Uniquement en polygrain



DÉCORS ID'AL ET RÉSIDENCE

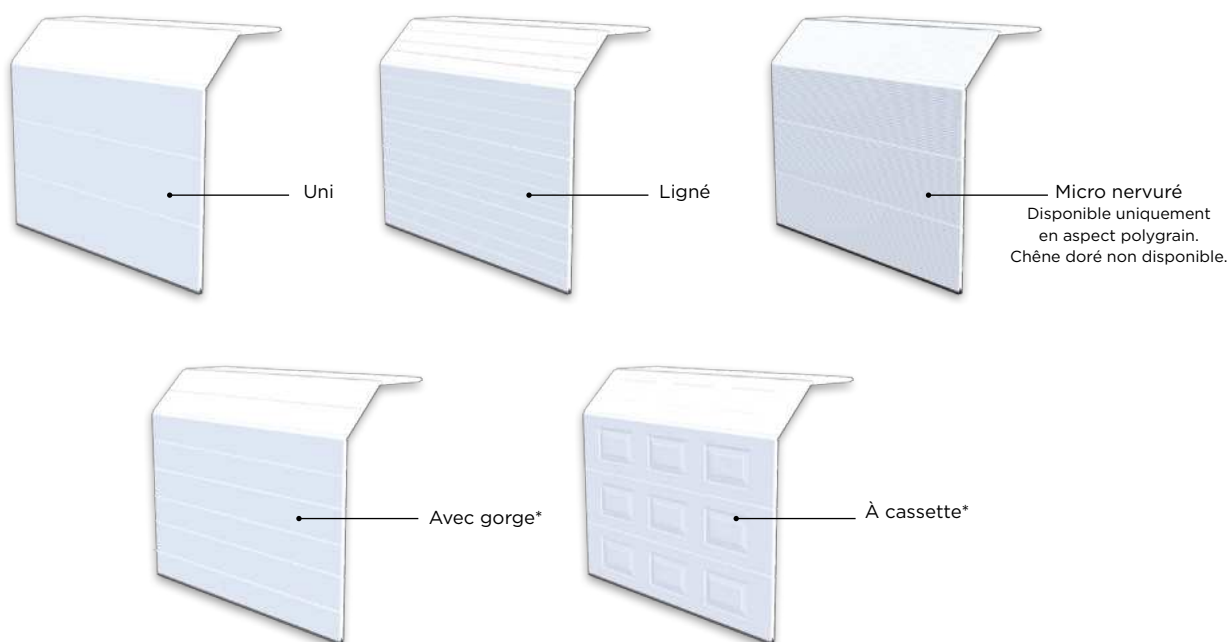

FACE EXTÉRIEURE:
3 aspects

FACE INTÉRIEURE:
Aspect stucco et décor ligné en coloris blanc



Polygrain
(9016)

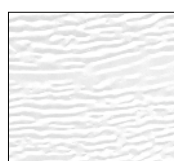

Woodgrain
(9010)



Deep Mat



Stucco Ligné

*Panneau sur commande.
Les techniques de l'imprimerie ne permettent pas de restituer très exactement la couleur réelle.
Coloris non contractuels. Vérifier le coloris choisi sur un nuancier RAL. FT: Fine texture

CARACTÉRISTIQUES

10 ANS
GARANTIE
PIÈCES

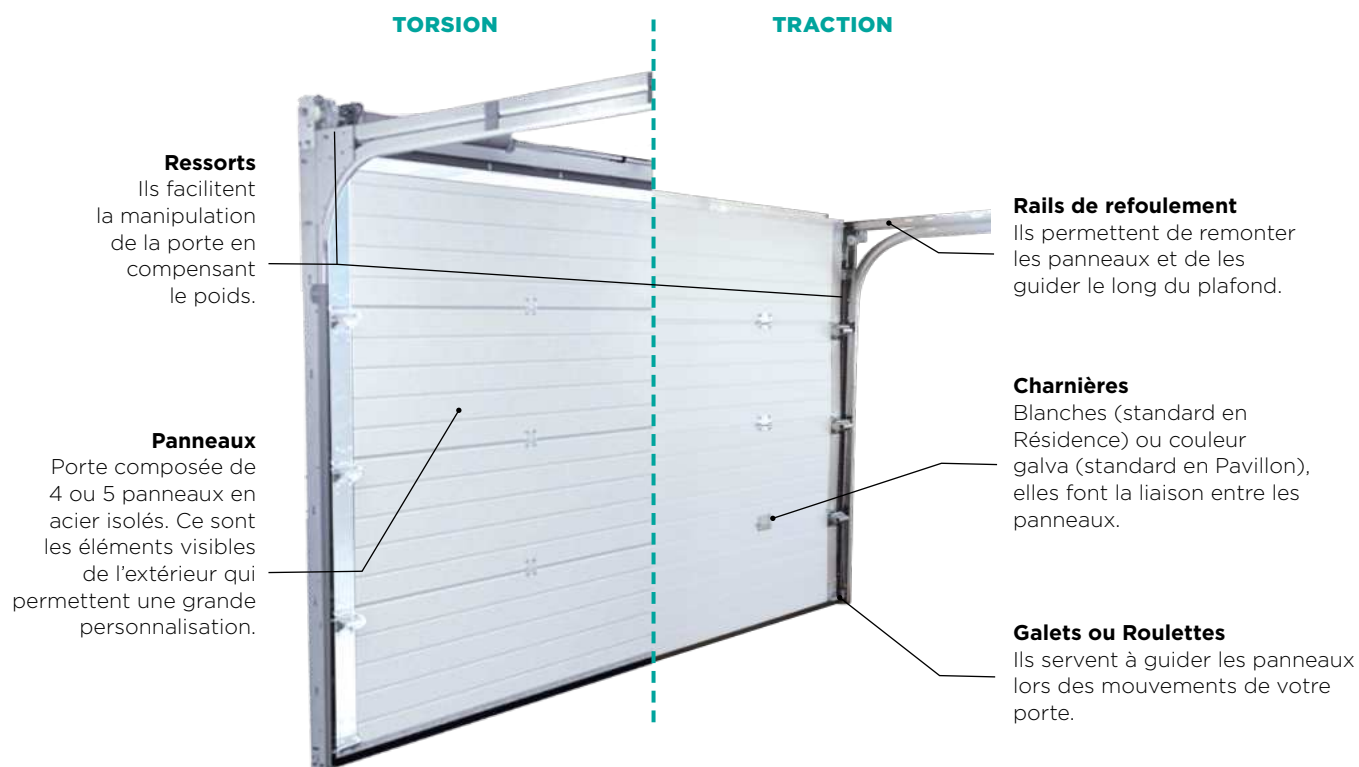

	Gamme Pavillon	Gamme ID'AL			Gamme ID'AL Home O*		Gamme Résidence (ressort avant)		Gamme Résidence (ressort arrière)
Type de ressort	Traction	Traction			Traction		Torsion		Torsion
Hauteur maxi (Tableau)	2500 mm	3000 mm***			2500 mm		3000 mm		3000 mm
Largeur maxi (Tableau)	3000 mm	5000 mm***			5000 mm		5000 mm		5000 mm
Retombée de Linteau	Motorisée	Manuelle	Motorisée	Manuelle	Motorisée	Manuelle	Motorisée	Manuelle	Motorisée
	120 mm	102 mm	111 mm	0 mm	0 mm	190 mm	190 mm	102 mm	120 mm
Écoîçon Mini	90 mm	95 mm			0 mm		95 mm		95 mm

Refoulement

(Profondeur du garage**)

Suivant la manœuvre choisit (manuelle ou motorisée) et la marque du moteur.

* En porte de garage Home O, il s'agit d'une pose en tunnel. Prévoir une perte de passage de 120 mm en hauteur + 85 mm de chaque côté.

** Attention aux tuyaux, poutres... qui pourraient gêner la mise en place des rails.

*** Réalisable selon surface totale de la porte.

Certaines dimensions peuvent ne pas être réalisables en fonction de la surface de la porte et/ou de la motorisations.

Sectionnelles

GAMME PAVILLON

Des portes de garage adaptées aux standards du marché.



Porte de garage sectionnelle RAL 7016.



Étanchéité

L'ajout d'un joint périphérique vous assure une excellente étanchéité.



Gain de place

Une hauteur de passage optimisée (pas de panneau qui redescend) pour cette porte manuelle ou motorisée.



Simplicité

Une offre plus simple pour répondre plus facilement aux demandes.



Disponible en :

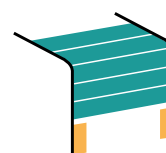

Ressort Traction

. NUANCIER

Panneaux de base (au prix du blanc)

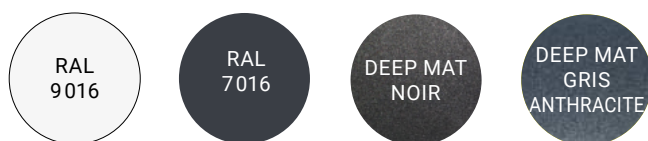

Finition plaxée



Avec film protecteur 115 µ
Uniquement en polygrain

Autres RAL réalisables
en laquage



LES + PRODUIT

- Trous filetés (pas d'écrous)
- Ressort pré-tensionné (suivant dimensions)
- Un seul embout nécessaire à la pose
- Identification rapide de la quincaillerie, emballages individuels avec QR code

. DÉCORS

Uniquement Uni.

Aspect extérieur polygrain ou Deep Mat.

Aspect intérieur stucco ligné.



Polygrain
(9016)



Deep Mat



Stucco Ligné

. HUBLOTS & INSERTS

Uniquement carré, rectangle ou panoramique et remplissage PMMA.



. ISOLATION



Joints des montants et du linteau
ISO à rupture de pont thermique.

. QUINCAILLERIE



Uniquement en acier
galvanisé.

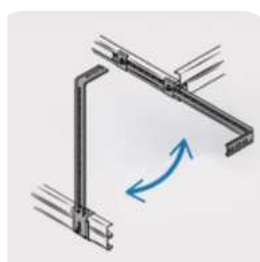

Suspension universelle
réglable (en option)



Equerre d'alignement
arrière (en option)

. MOTORISATION

SOMMER

APERTO

somfy.

Non réalisable en manuelle.

Sectionnelles

GAMME ID'AL TRACTION

Des portes de garage avec un faible encombrement qui faciliteront l'aménagement de votre garage.

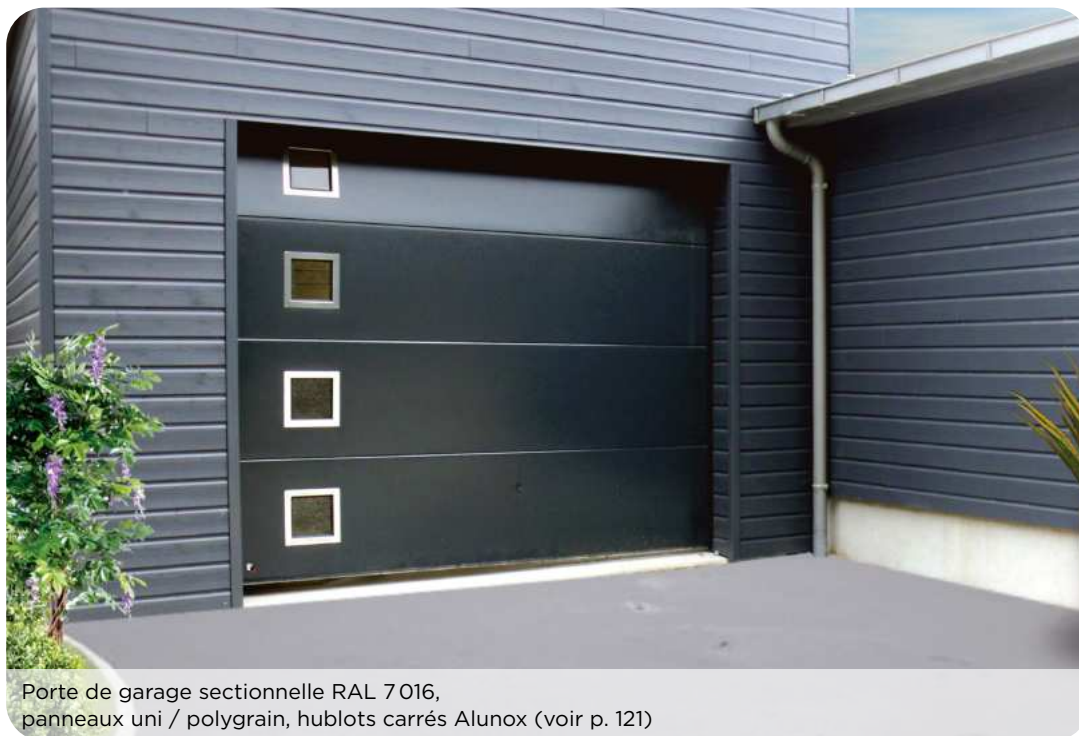

Porte de garage sectionnelle RAL 7016, panneaux uni / polygrain, hublots carrés Alunox (voir p. 121)



Qualité

Une porte durable avec ses panneaux isolés de 40 mm.



Étanchéité

L'ajout d'un joint périphérique vous assure une excellente étanchéité.



Gain de place

Une hauteur de passage optimisée (pas de panneau qui redescend) pour cette porte manuelle ou motorisée.



Disponible en :

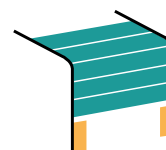

Ressort Traction

Réalisable jusqu'à 3 m de haut

Disponible en Home 0 : Il s'agit d'une pose en tunnel. Prévoir une perte de passage de 120 mm en hauteur + 85 mm de chaque côté.

GAMME RÉSIDENCE TORSION

Une gamme idéale pour un garage de grande largeur.

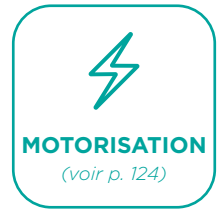

Porte de garage sectionnelle RAL 7022, panneaux uni / polygrain



Résistante

Une porte réalisée avec des matériaux et des mécanismes de qualité pour supporter les grandes dimensions.



Étanchéité

L'ajout d'un joint périphérique vous assure une excellente étanchéité.



Mécanisme

Un système de ressort à torsion qui a fait ses preuves depuis des années sur le marché.

5 m

Grande dimension

Jusqu'à 5 mètres de longueur.



Disponible en :

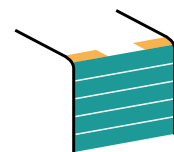

Ressort Torsion avant*

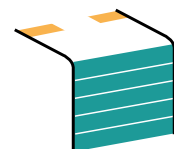

Ressort Torsion arrière*

*Choix selon retombée de linteau

“ Nous travaillons en partenariat avec de nombreux professionnels, revendeurs et installateurs. Ils sauront vous conseiller sur le produit le plus adapté à votre projet. ”

Sectionnelles

GAMME ID'AL TRACTION AVEC PORTILLON

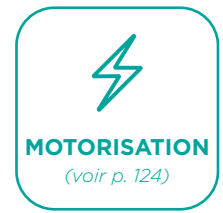

Le portillon est basé sur la gamme ID'AL Traction et en reprend les qualités. Idéal lorsque l'on veut entrer et sortir à pied de son garage avec un vélo, une poussette, ranger ses courses...
Le portillon peut être décentré à droite ou à gauche sans plus-value.



Qualité

Une porte durable avec ses panneaux isolés de 40 mm.



Étanchéité

L'ajout d'un joint périphérique vous assure une excellente étanchéité.



Gain de place

Une hauteur de passage optimisée (pas de panneau qui redescend) pour cette porte manuelle ou motorisée.



Personnalisable

Avec des hublots ou des inserts.
Disponible avec panneaux unis et finition woodgrain, polygrain ou deep mat.

. MOTORISATION **SOMMER**



- 1 Ferme-porte en applique avec réglages accessibles
- 2 Sécurité portillon
- 3 Pion anti-affaissement
- 4 Profil encadrement aluminium intérieur avec bouchons anti pince doigt
- 5 Serrure 3 points
- 6 Cylindre bouton
- 7 Seuil plat avec joint portillon et joint d'étanchéité sol

. HUBLOTS & INSERTS

Nous vous proposons de personnaliser vos hublots selon vos envies.

Nos hublots sont disponibles en **double vitrage ou en PMMA**.

Pour toutes les formes et dimensions non standards, n'hésitez pas à nous consulter.

Non disponibles sur les panneaux à cassettes.



Carré 280 x 280 mm



Rectangulaire 321 x 511 mm

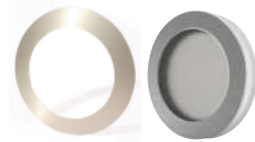

Rond Ø 280 mm



Panoramique 180 x 1500 mm ou 180 x 1860 mm

. DÉCORS ALUNOX

Les dimensions des décors sont adaptées à la taille de votre porte pour répondre au mieux à l'harmonie de votre maison.



1



2



3



4



5

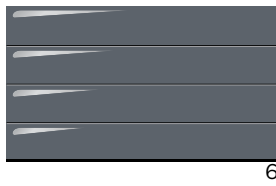

6



7



8



9



10



11



12



13



14



15



16

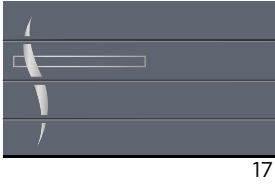

17



18



19



20

Carré en hublot alunox



21

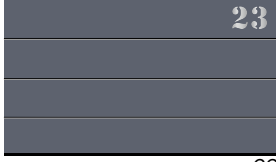

22

1 2 3 4 5 6 7 8 9 0

1 2 3 4 5 6 7 8 9 0



Sectionnelles

GAMME ID'AL TRACTION FULL VISION: COORDONNÉ & PERSONNALISABLE

Le Full Vision est un panneau spécifique pour les portes de garage sectionnelles traction.

Il est disponible en deux versions: vitrage seul ou vitrage + tôle.

22
DÉCORS
TÔLÉS
AU CHOIX

20
COLORIS
AU CHOIX
(décor tôle)



Porte de garage sectionnelle RAL 7016 FT, décor tôle Oléa RAL 5 003 FT



Large choix de personnalisations

Ce panneau offre une touche esthétique, grâce à la tôle découpe laser.



Plus de lumière

Apporte plus de clarté dans le garage que des hublots.



Coordonné

Offre la possibilité d'harmoniser l'ensemble des fermetures extérieures.

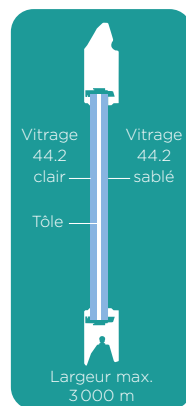

Vitrage + tôle

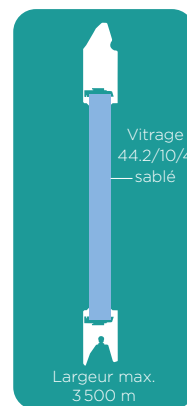

Double vitrage



Porte sectionnelle noir 2100 sablé, décor tôle rond RAL 5003 FT

. DÉCORS TÔLÉS

Créer
votre
propre
motif !

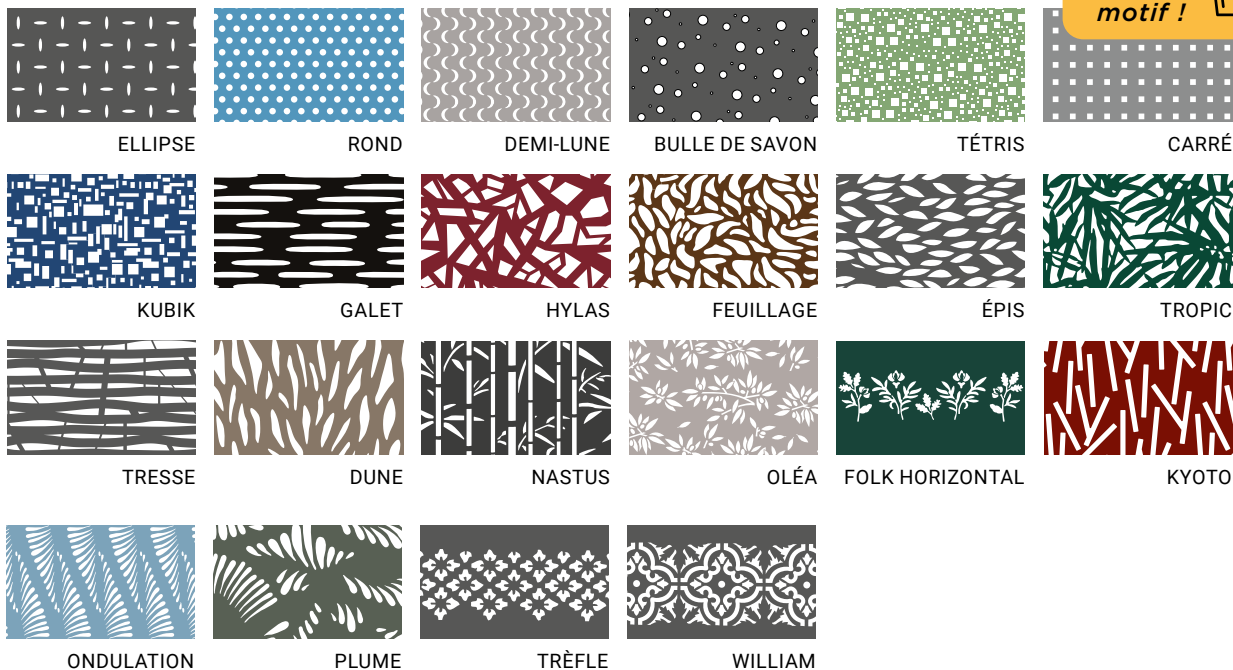

. NUANCIER DÉCORS TÔLÉS



Les techniques de l'imprimerie ne permettent pas de restituer très exactement la couleur réelle. Coloris non contractuels. Vérifier le coloris choisi sur un nuancier RAL. FT : Fine texture.

Sectionnelles

MOTORIZATION

5 ANS GARANTIE	7 ANS GARANTIE
MAIN-D'ŒUVRE DÉPLACEMENT	PIÈCES
somfy.	SOMMER APERTO

MOTORISATIONS & DOMOTIQUE

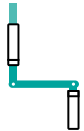

Manœuvre de secours

En cas de panne de courant, une manœuvre de secours vous permet d'ouvrir votre porte. Nous proposons également l'**option batterie de secours** selon les moteurs.



Digicode Radio

Plus besoin que chaque membre de la famille ait sa propre télécommande.



Alarme

Une alarme peut être ajoutée (suivant les motorisations et type de porte) et ainsi alerter en cas de tentative d'intrusion.



Domotique

Nos motorisations Somfy et Sommer sont compatibles avec la domotique.

. MOTEURS



. Moteur Baseline 3

Boîtier de commande en bout de rail et compatible Sommer.



. Moteur Pro +

Boîtier de commande déporté qui permet une commande au mur.

Uniquement ce moteur pour une porte de garage sectionnelle avec portillon



. Moteur Dexxo IO

Boîtier de commande qui permet une compatibilité avec la domotique Somfy et Rollixo.

. SÉCURITÉ

Option obligatoire si votre porte s'ouvre sur la voie publique.



. Cellule de sécurité



. Feu de signalisation

. CONFORT



. Buzzer Alarme

En option sur moteur

SOMMER



APERTO

SOMMER

. Digicode

Disponible également en **somfy**.



DELTA
DORE

. Récepteur Delta Dore

Il rend compatible le moteur avec la domotique Delta Dore.

En option sur moteur **SOMMER**



. Batterie de secours

En option sur moteur

somfy.



. Manœuvre de secours extérieure

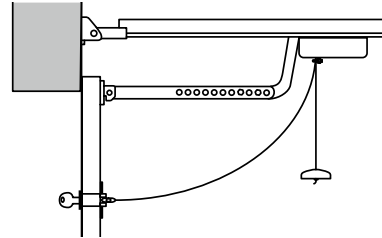

Pratique !

La domotique ne sert pas seulement à allumer une lumière ou ouvrir une porte de garage. Il est possible d'utiliser la commande vocale pour que le garage s'ouvre quand on approche de la maison. Elle nous permet aussi de vérifier si la porte est bien fermée.

Portes de garage Latérales

Préférez une porte de garage latérale si vous avez besoin d'un accès piéton.

Il s'agit d'un portillon (si manuelle) ou d'une ouverture partielle (si motorisée) vous permettant un accès plus rapide au garage sans ouvrir la porte complètement.

Cette fonction est très pratique quand le garage sert d'accès régulier entre votre maison et votre extérieur.



MOTORISATION



Praticité

Accès piéton facilité



Isolantes et durables

Panneaux isolés de 40 mm



Personnalisables



Motorisables

5
DÉCORS
AU CHOIX
(voir p.128)

HUBLOTS
ET DÉCORS
ALUNOX
(voir p.121)

Toutes nos portes de garage sont produites à la commande, sur-mesure. Chaque panneau est découpé et assemblé manuellement pour un produit unique.



NUANCIER

Panneaux de base (au prix du blanc)

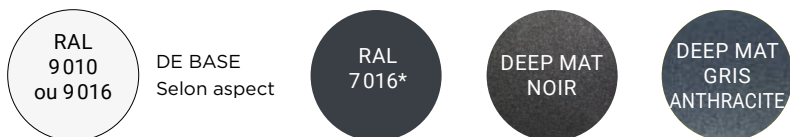

*au prix du blanc sur les panneaux uni/polygrain et ligné/polygrain

Finition plaxée



Avec film protecteur 115 µ
Uniquement en polygrain

AUTRES RAL RÉALISABLES EN LAQUAGE



DÉCORS

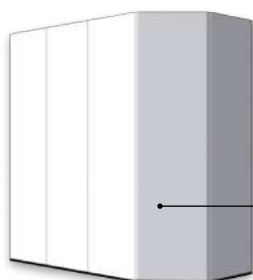

Uni

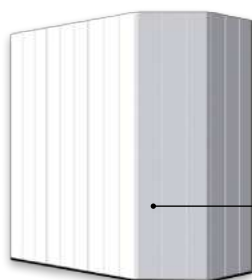

Ligné

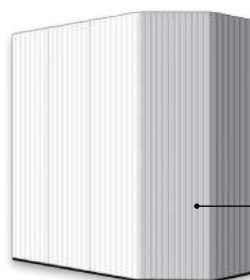

Micro nervuré
Disponible uniquement
en aspect polygrain.
Chêne doré non disponible.

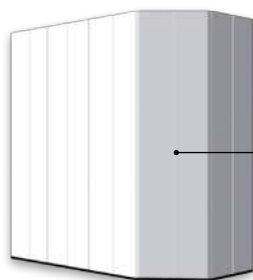

Avec gorge*



À cassette*

FACE EXTÉRIEURE:
3 aspects



Polygrain
(9016)

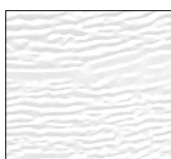

Woodgrain
(9010)



Deep Mat

FACE INTÉRIEURE:
Aspect stucco et décor ligné en coloris blanc



Stucco Ligné

* Panneau sur commande.
Les techniques de l'imprimerie ne permettent pas de restituer très exactement la couleur réelle.
Coloris non contractuels. Vérifier le coloris choisi sur un nuancier RAL. FT: Fine texture

CARACTÉRISTIQUES

Précadre fourni pour simplifier la pose.

10 ANS
GARANTIE
PIÈCES

2 ANS
GARANTIE
MAIN D'OEUVRE
DÉPLACEMENT



Joint articulé

Il permet d'assurer une bonne étanchéité de la porte en fermeture.

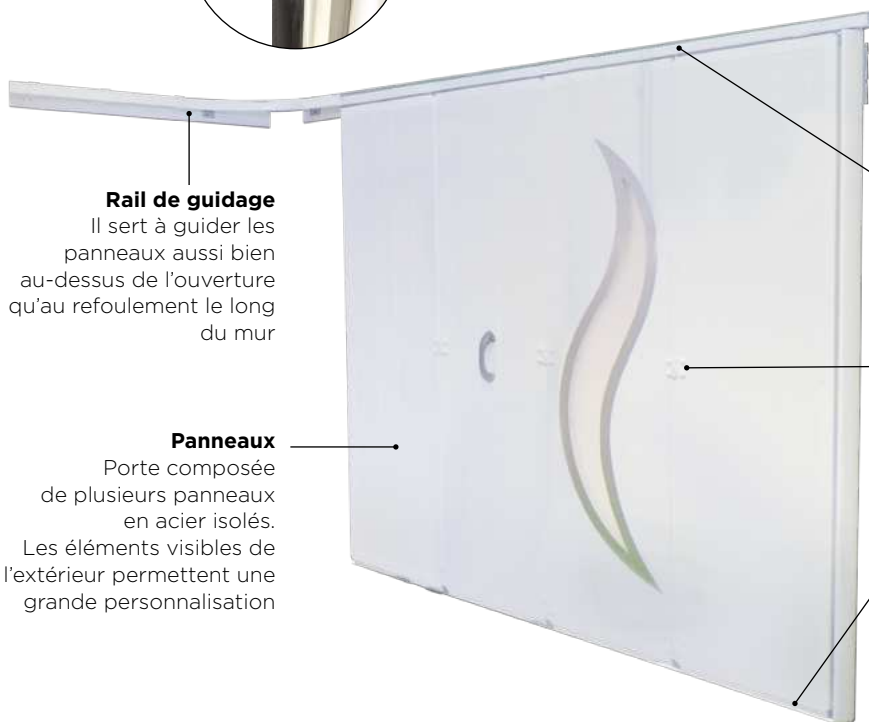

Rail de guidage

Il sert à guider les panneaux aussi bien au-dessus de l'ouverture qu'au refoulement le long du mur

Chariot

Il est composé de 4 roulettes. Elles servent à guider les panneaux dans le rail de guidage et portent les panneaux

Panneaux

Porte composée de plusieurs panneaux en acier isolés. Les éléments visibles de l'extérieur permettent une grande personnalisation

Charnières

Elles font la liaison entre les panneaux

Barre de seuil

Un seuil drainant anodisé qui permet de bloquer la porte fermée

	Manuelle		Motorisée		
	Portillon refoulement	Portillon opposé refoulement	Moteur fixé au mur de refoulement	Moteur fixé au linteau en tirant	Moteur fixé au linteau en poussant
Hauteur Maxi (Tableau)	2500 mm (2000 mm mini)		3000 mm		
Largeur Maxi (Tableau)	4000 mm		4000 mm		
Retombée de Linteau	100 mm		110 mm		
Écoinçon Mini Côté Refoulement *	220 ≤ et ≤ 350 mm	220 mm	0 ≤ et ≤ 600 mm	870 mm	220 mm
Écoinçon Mini Côté Passage **	80 mm	80 mm	100 mm	100 mm	530 mm
Refoulement	Il dépend du type de manœuvre et de l'écoinçon côté refoulement				

* Le côté refoulement est le côté où la porte va coulisser devant le mur.

** Le côté passage est le côté laissé libre par la porte dédiée au passage.

Latérales

5
DÉCORS
AU CHOIX
(voir p.128)

LE CHOIX PRATIQUE!

Une ouverture piétonne intégrée pour un accès plus rapide à son garage.



MOTORISATION
(voir p. 131)



Porte de garage latérale RAL 9016, panneaux uni / polygrain, hublot personnalisé selon votre choix



Qualité

Une porte durable avec ses panneaux isolés de 40 mm.



Étanchéité

Grâce à ses joints périphériques, et notamment un joint articulé côté fermeture qui se rabat contre la porte, c'est l'assurance d'une bonne étanchéité.



Praticité

Un portillon piéton avec serrure
3 points en manuel et une ouverture programmable en version motorisée.



- **Réalisable en Écoinçon**
refoulement à 0 mm
(motorisé uniquement et
perte de passage de 100 mm)
- **Nouveau calepinage
des panneaux**
(voir guide technique)

MOTORISATIONS & DOMOTIQUE

MOTORIZATION

5 ANS GARANTIE	7 ANS GARANTIE
MAIN-D'ŒUVRE DÉPLACEMENT	PIÈCES
SOMMER	



Digicode Radio

Plus besoin que chaque membre de la famille ait sa propre télécommande.



Alarme

Une alarme peut être ajoutée et ainsi alerter en cas de tentative d'intrusion.



Domotique

Notre motorisation Sommer avec le micromodule Delta Dore est compatible avec la domotique. Elle permet d'ouvrir et de fermer la porte à distance et de connaître sa position en temps réel.

. MOTEURS



. Moteur Pro / Pro +

Boîtier de commande déporté qui permet une commande au mur.

. SÉCURITÉ

Option obligatoire si votre porte s'ouvre sur la voie publique.



. Cellule de sécurité



. Feu de signalisation

. CONFORT



. Buzzer Alarme

En option sur moteur



. Digicode



. Récepteur Delta Dore

Il rend compatible le moteur avec la domotique Delta Dore.

En option sur moteur

Portes de garage Battantes

La gamme des portes de garage battantes en aluminium vous séduira par sa robustesse.

En alliant esthétique et qualité, elles offrent à l'habitat une apparence raffinée et authentique.

Elles optimisent l'espace intérieur tout en harmonie.

Les ouvrants de service facilitent l'utilisation quotidienne des ouvertures.

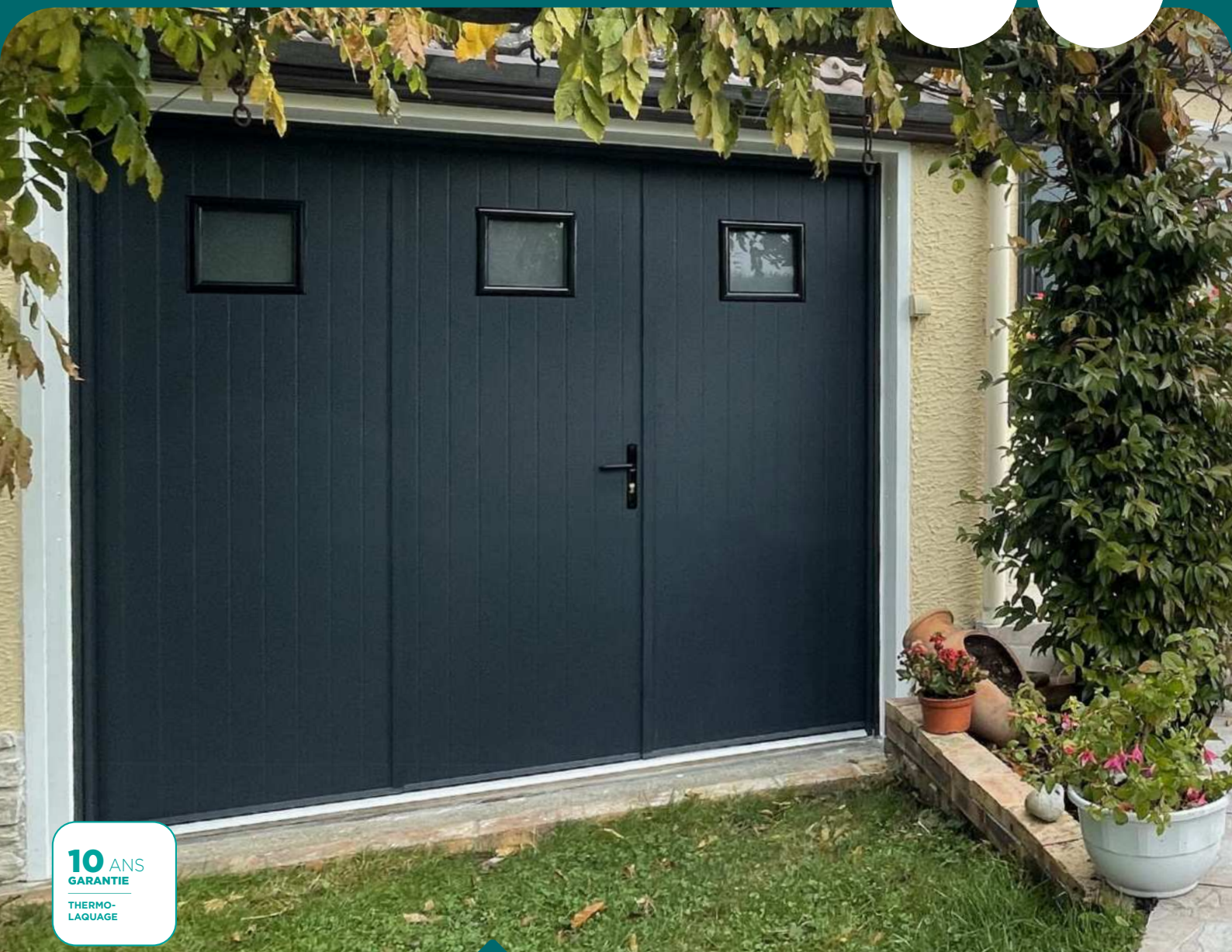

10 ANS
GARANTIE
THERMO-
LAQUAGE

Porte de garage battante alu isolé cadre et seuil 3 vantaux, RAL 7016 FT, hublots carrés, tour ABS noir.



Pose facilitée

S'adaptent sur l'ensemble des chantiers



Norme PMR

Adaptées aux personnes à mobilité réduite



Sécurisées

Serrure 3 points carénée



Praticité

Accès piéton facilité

14
COLORIS
AU CHOIX
(voir p.134)

3
FORMES DE
HUBLOTS
(voir p.139)

Nos différentes gammes de portes de garage battantes sont pensées pour chacun et pour répondre à toutes vos demandes, de la plus simple à la plus exigeante, nous vous proposons 2 niveaux de gamme :

Gamme Pavillon

Double vantaux

Ouverture intérieure ou extérieure

En alu extrudé

Gamme Résidence

En alu isolé

Avec cadre et seuil

Ouverture intérieure ou extérieure

Avec 2 à 4 vantaux

NUANCIER

PORTES DE GARAGE BATTANTES

GAMME PAVILLON ET RÉSIDENCE

14
COLORIS
AU CHOIX

. COLORIS STANDARDS

Satinés



Fines textures

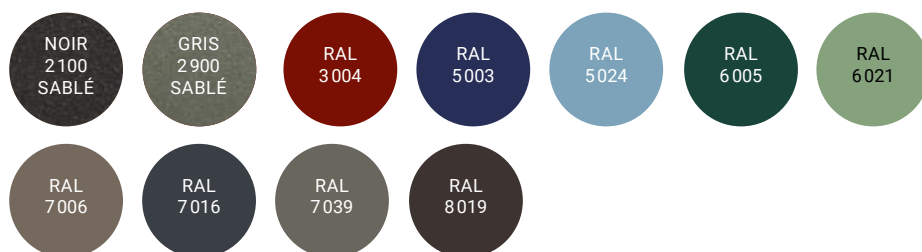

. EN OPTION

Finition laquée



Autres RAL



RÉALISABLES
EN LAQUAGE
(Voir p.140-141)



Porte de garage battante alu extrudé avec peintures RAL 5003 FT, lames verticales.

Les techniques de l'imprimerie ne permettent pas de restituer très exactement la couleur réelle.

Coloris non contractuels. Vérifier le coloris choisi sur un nuancier RAL.

Les procédés de laquage varient selon les types de profils et d'accessoires ce qui peut entraîner de légères variations de teinte.

CARACTÉRISTIQUES

10 ANS
GARANTIE

THERMO-
LAQUAGE

. GAMME PAVILLON ALU EXTRUDÉ

Panneaux alu extrudé:
Panneaux en aluminium
laqué avec une épaisseur
de 27 mm.
Finition mouchette

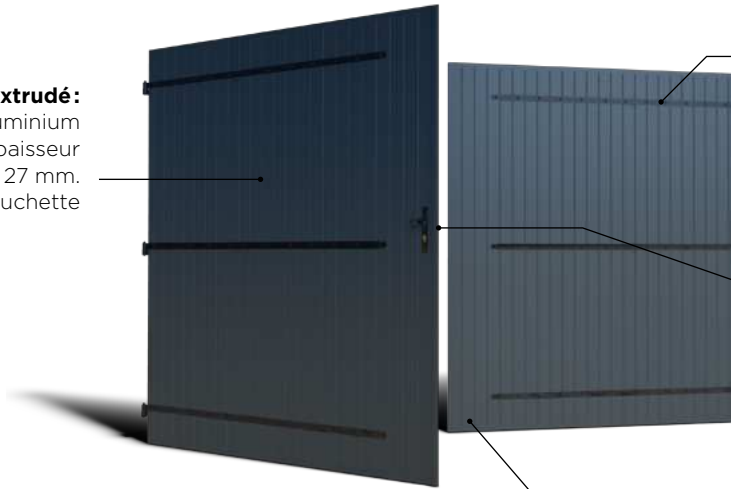

Pentures

Disponible en version
penture/contre penture,
barres seules ou barres
et écharpe.



Serrure 3 points carénée

Maintien de la position
fermée pour votre sécurité.



Targette aluminium coudée

Maintien le vantail en position
fermé.

. GAMME RÉSIDENCE ALU ISOLÉ AVEC CADRE ET SEUIL

Hublots (en option)
trois formes de hublots
en simple ou double
vitrage ou PMMA.

Panneaux:
2, 3 ou 4 vantaux
Porte composée de plusieurs
panneaux en aluminium laqué
avec une épaisseur de 27 mm.
Les éléments visibles
de l'extérieur permettent
une grande personnalisation.



Précadre aluminium

s'adapte sur l'ensemble
des chantiers et permet de
recouvrir entièrement tous
les éléments de maçonnerie.

Serrure 3 points carénée

pour un maximum
de sécurité.

Seuil

Norme PMR: répond aux
impératifs liés à la mobilité
réduite.

Battantes

14
COLORIS
AU CHOIX
(voir p.134)

GAMME PAVILLON **ALU EXTRUDÉ**

Ses lignes pures apporteront douceur et élégance. Intemporelle, authentique et sobre, cette ouverture s'impose comme une valeur sûre. C'est par son style classique assumé que ce modèle se distingue.



Porte de garage battante alu extrudé avec pentures, RAL 9016, lames verticales.



Isolation

Panneaux de 27 mm d'épaisseur avec âme isolante

2,7 m



Grandes dimensions

Jusqu'à 3 mètres de hauteur et 2,7 mètres de largeur



Sécurisées

Serrure 3 points carénée

. STRUCTURE

Profils en U coupés à 45° :
le détail inimitable!

ALU EXTRUDÉ

- Panneau aluminium laqué
- Finition Mouchette
- Pas de 72,5 mm
- Épaisseur: 27 mm





Porte de garage battante alu extrudé avec pentures, RAL 9016, lames verticales.

. CONFIGURATIONS



Vue extérieure:
avec pentures

Faites de votre ouverture de garage une pièce unique

La porte de garage alu extrudé est disponible en penture/contre-penture, barres seules et barres écharpes.

Cette porte de garage existe en ouverture extérieure et intérieure.

Forme disponible en :



Droit

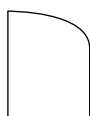

Cintré

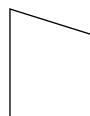

Biais

Versions disponibles en :



Penture/
Contre penture



Barres



Barres et
écharpe

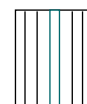

Lames
verticales

Battantes

14
COLORIS
AU CHOIX
(voir p.134)

GAMME RÉSIDENCE ALU ISOLÉ AVEC CADRE ET SEUIL

Une porte de garage qui séduit pour son style moderne, ses lignes épurées et ses finitions impeccables.

3
FORMES DE
HUBLOTS
(voir p.139)



Porte de garage battante 3 vantaux RAL 9006 FT, lames horizontales pas de 150 mm, hublots Alunox



Isolation

Panneaux de 27 mm d'épaisseur avec âme isolante



Norme PMR

Le seuil, aux normes PMR répond aux impératifs liés à la mobilité réduite

3 m



Grandes dimensions

Jusqu'à 3 mètres de hauteur et de largeur

. STRUCTURE

- Panneau Aluminium laqué
- Finition Grain d'Orge
- Épaisseur: 27 mm

Une âme isolante rigide:
une solution d'isolation propice aux économies d'énergie.

Profils en U coupés à 45°:
le détail inimitable!

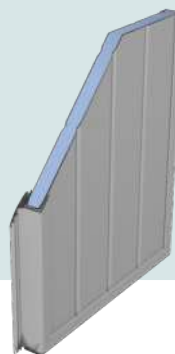

. 2 SENS D'OUVERTURE

> intérieur



OUVERTURE TIRANT DE L'INTÉRIEUR

2 VANTAUX
(Longueur maximum 2400 mm)



3 VANTAUX
(Longueur maximum 2600 mm)

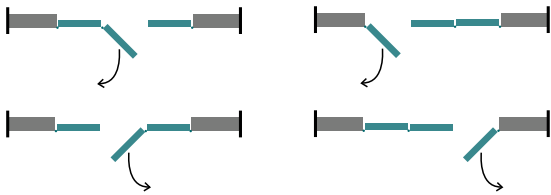

4 VANTAUX
(Longueur maximum 3000 mm)

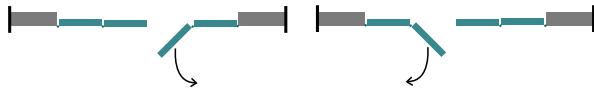

> extérieur



OUVERTURE POUSSANT VERS L'EXTÉRIEUR

2 VANTAUX
(Longueur maximum 2400 mm)



3 VANTAUX
(Longueur maximum 2600 mm)

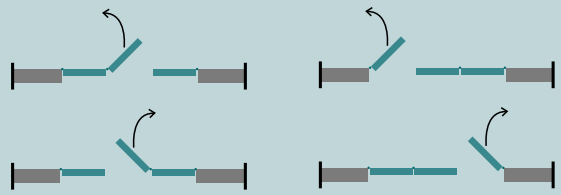

4 VANTAUX
(Longueur maximum 3000 mm)



. HUBLOTS

☞ Nous vous proposons de personnaliser vos hublots selon vos envies.
Nos hublots sont disponibles en **simple ou double vitrage** ou en **PMMA**. ☞

Tailles des hublots selon leurs formes



Ø 315 mm

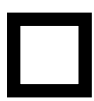

300 x 300 mm

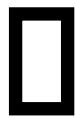

240 x 372 mm

Hublots ABS / PMMA sablé



Noir ou Blanc au choix

Hublots ABS / vitrage

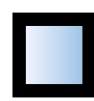

simple vitrage 55.2 opale
Noir ou Blanc au choix



Double vitrage 33.2/8/4 sable
Noir ou Blanc au choix

Hublots Alunox



PMMA sablé

> Partie extérieure: Alunox
> Partie intérieure: ABS Noir ou Blanc

Nuancier - Hors standard

VOLETS BATTANTS ALUMINIUM, PRÉCADRE, VOLETS COULISSANTS ET PORTES DE GARAGE BATTANTES

. CATÉGORIE 1

1001 FT	1011 FT	1013 FT	1014 FT	1015 FT	1019 FT	2000 FT	2001 FT	2002 FT	2003 FT
2004 FT	2008 FT	2009 FT	2010 FT	2011 FT	3001 FT	3002 FT	3003 FT	3005 FT	3007 FT
3009 FT	3011 FT	3012 FT	3013 FT	3016 FT	3018 FT	3020 FT	3031 FT	4004 FT	4005 FT
4006 FT	4007 FT	4008 FT	4010 FT	5000 FT	5001 FT	5002 FT	5004 FT	5005 FT	5007 FT
5008 FT	5009 FT	5010 FT	5011 FT	5012 FT	5013 FT	5014 FT	5015 FT	5017 FT	5018 FT
5019 FT	5021 FT	5023 FT	5024 FT	6001 FT	6003 FT	6004 FT	6007 FT	6008 FT	6009 FT
6011 FT	6012 FT	6013 FT	6014 FT	6015 FT	6016 FT	6017 FT	6018 FT	6019 FT	6022 FT
6025 FT	6033 FT	6034 FT	7000 FT	7001 FT	7002 FT	7003 FT	7004 FT	7005 FT	7008 FT
7009 FT	7010 FT	7011 FT	7012 FT	7013 FT	7015 FT	7021 FT	7022 FT	7023 FT	7024 FT
7026 FT	7030 FT	7031 FT	7032 FT	7033 FT	7034 FT	7035 FT	7036 FT	7037 FT	7038 FT
7040 FT	7042 FT	7043 FT	7044 FT	7045 FT	7046 FT	7047 FT	8000 FT	8001 FT	8002 FT
8003 FT	8004 FT	8007 FT	8008 FT	8011 FT	8012 FT	8014 FT	8015 FT	8016 FT	8017 FT
8022 FT	8023 FT	8024 FT	8025 FT	8028 FT	9001 FT	9002 FT	9003 FT	9004 FT	9005 FT
9006 FT	9007 FT	9010 FT	9011 FT	9016 FT	9017 FT	9018 FT	BLEU 2700 SABLE	BRUN 2650 SABLE	GRIS 2150 SABLE
GRIS 2400 SABLE	GRIS 2500 SABLE	GRIS 2800 SABLE	MARS 2525 SABLE	NOIR 2200 SABLE					

. CATÉGORIE 2

1001 SAT	1011 SAT	1019 SAT	2012 SAT	3002 SAT	3004 SAT	3014 SAT	3015 SAT	3017 SAT	3020 SAT
3022 SAT	3027 SAT	3028 SAT	4001 SAT	4002 SAT	4003 SAT	4009 SAT	5003 SAT	5010 SAT	5012 SAT
5014 SAT	5015 SAT	5017 SAT	5020 SAT	5022 SAT	5023 SAT	5024 SAT	6000 SAT	6002 SAT	6003 SAT
6005 SAT	6006 SAT	6009 SAT	6010 SAT	6016 SAT	6018 SAT	6019 SAT	6020 SAT	6021 SAT	6022 SAT
6024 SAT	6026 SAT	6027 FT	6027 SAT	6028 SAT	6029 FT	6032 SAT	6033 SAT	6034 SAT	6037 SAT
6039 SAT	7001 SAT	7002 SAT	7004 SAT	7005 SAT	7006 SAT	7008 SAT	7010 SAT	7011 SAT	7012 SAT
7013 SAT	7016 SAT	7021 SAT	7022 SAT	7024 SAT	7026 SAT	7030 SAT	7032 SAT	7034 SAT	7036 SAT
7037 SAT	7038 SAT	7039 SAT	7040 SAT	7042 SAT	7043 SAT	7044 SAT	7045 SAT	7047 SAT	8000 SAT
8001 SAT	8011 SAT	8012 SAT	8014 SAT	8019 SAT	8023 SAT	8028 SAT	9002 SAT	9003 SAT	9005 SAT
9010 SAT	9012 SAT	9017 SAT	ROUGE 2100 SABLE	CHAM-PAGNE	GALET	PYRITE			



Autre RAL
sur consultation

Classe 1
 Classe 2

FT : Fine texture
SAT : Satiné

Les techniques de l'imprimerie ne permettent pas de restituer très exactement la couleur réelle.
Coloris non contractuels. Vérifier le coloris choisi sur un nuancier RAL.



Index

Accessoires	Volets battants	p. 92
Arrêts	Accessoires volets battants	p. 93
Caisson Agora	Protection solaire volets roulants	p. 37
Caisson Domus	Protection solaire volets roulants	p. 37
Caisson Sensei	Protection solaire volets roulants	p. 39
Coffres traditionnels	Volets roulants	p. 24
Coffres tunnels & demi-coffres	Volets roulants	p. 20
Coffres tunnels avec volet intégré	Volets roulants	p. 22
Décors Alunox	Porte de garage sectionnelle	p. 121
Décors tôleés	Volets battants aluminium	p. 70
Enroulable 40	Moustiquaires	p. 53
Équerres	Accessoires volets battants	p. 93
Fokus	Volets roulants intégrés	p.35
Full Vision	Porte de garage sectionnelle	p. 122
Gamme 24 mm Confort	Volets battants PVC	p. 76
Gamme 24 mm Standard	Volets battants PVC	p. 72
Gamme 28 mm Excellence	Volets battants PVC	p. 80
Gamme aluminium cadre mécanique	Volets battants aluminium	p. 66
Gamme aluminium cadre mécanique	Volets coulissants	p. 94
Gamme aluminium extrudé	Volets battants aluminium	p. 62
Gamme aluminium isolé	Volets battants aluminium	p. 58
Gamme aluminium isolé	Volets coulissants	p. 94
Gamme cadre PVC soudé	Volets battants PVC	p. 84
Gamme ID'AL	Porte de garage enroulable	p. 107
Gamme ID'AL Traction	Porte de garage sectionnelle	p. 118
Gamme ID'AL Traction avec portillon	Porte de garage sectionnelle	p. 120
Gamme Pavillon	Porte de garage enroulable	p. 106
Gamme Pavillon alu extrudé	Porte de garage battante	p. 134
Gamme Pavillon Traction	Porte de garage sectionnelle	p. 116
Gamme PVC cadre soudé	Volets coulissants	p. 94
Gamme Résidence alu isolé avec cadre et seuil	Porte de garage battante	p. 137
Gamme Résidence avec alarme intégrée	Porte de garage enroulable	p. 108
Gamme Résidence filaire	Porte de garage enroulable	p. 109
Gamme Résidence Torsion	Porte de garage sectionnelle	p. 119
Gonds	Accessoires volets battants	p. 93
Hublots	Porte de garage battante	p. 139
Hublots et inserts	Porte de garage sectionnelle	p. 121
Isolation thermique extérieur	Volets roulants	p. 31
Irys	Volets roulants intégrés	p.35
Irys solaire	Volets roulants intégrés	p.35
Lambrequins aluminium	Volets roulants	p. 43
Motorisation	Porte de garage enroulable	p. 110
Motorisation	Porte de garage sectionnelle	p. 124
Motorisation	Porte de garage latérale	p. 131
Motorisation	Volets roulants	p. 44
Motorisation	Volets battants	p. 90
Mousticoffre	Moustiquaires	p. 55
Moustifixe	Moustiquaires	p. 48
Moustipro	Moustiquaires	p. 51
Moustipro Confort	Moustiquaires	p. 51
Moustiquaire Réno intégrée	Moustiquaires	p. 55

Moustiquaire Réno intégrée solaire	Moustiquaires	p. 55
Moustiquaires	Volets roulants	p. 53
Oban Radio	Motorisation volets battants	p. 90
Oban Sun	Motorisation volets battants	p. 91
Pentures	Accessoires volets battants	p. 92
Plissée 22	Moustiquaires	p. 53
Porte de garage battante	-	p. 132
Porte de garage enroulable	-	p. 102
Porte de garage latérale	-	p. 126
Porte de garage sectionnelle	-	p. 112
Précadre	Volets battants	p. 88
Réno Pro	Volets roulants	p. 29
Réno Pro Solaire	Volets roulants	p. 29
Réno XL	Volets roulants	p. 29
Réno XL solaire	Volets roulants	p. 29
Réno'Max	Volets roulants	p. 29
RS100 Solar io	Motorisation volets roulants	p. 31
Screen	Protection solaire	p. 38
Serrures	Accessoires volets battants	p. 92
Solutions filaires	Motorisation volets roulants	p. 45
Solutions io	Motorisation volets roulants	p. 44
Solutions Meta	Motorisation volets roulants	p. 47
Solutions radio HZ	Motorisation volets roulants	p. 45
Solutions RTS	Motorisation volets roulants	p. 45
Solutions RX	Motorisation volets roulants	p. 47
Solutions X3D	Motorisation volets roulants	p. 46
Systèmes de fermeture	Accessoires volets battants	p. 92
Thermic Béton 28	Volets roulants	p. 21
Thermic Briquelite 28 ou 30	Volets roulants	p. 21
Thermic Elite 28 ou 30	Volets roulants	p. 21
Thermic Elite BSO	Volets roulants	p. 21
Tradi Optimo	Volets roulants	p. 25
Tradi Optimo solaire	Volets roulants	p. 25
Tradi Max	Volets roulants	p. 25
Tradi Ancienne Version	Volets roulants	p. 25
Tradi Ancienne Version solaire	Volets roulants	p. 25
Verrou	Accessoires volets battants	p. 92
Visio 40	Volets roulants	p. 32
Visio 50	Volets roulants	p. 26
Volets battants	-	p. 56
Volets battants aluminium	Volets battants	p. 58
Volets battants PVC	Volets battants	p. 72
Volets coulissants	-	p. 94
Volets roulants	-	p. 18
Volets roulants trapèze	Volets roulants	p. 42
Vol'Screen	Volets roulants	p. 39





Votre distributeur

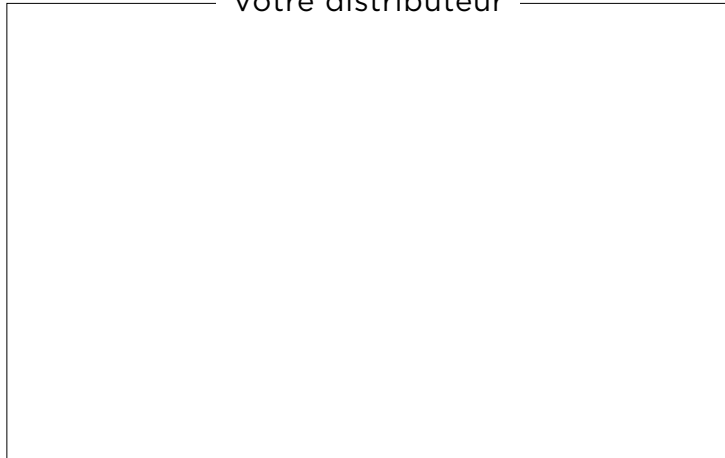

www.d-c.fr

