



Solutions pour votre habitat



Concepteur & Fabricant
FRANÇAIS

Catalogue Aménagement extérieur



Portails
& portillons

Clôtures



www.d-c.fr



C'est en Loire-Atlantique, aux portes de Nantes, que la Société DC a vu le jour en 1994, sous l'impulsion de Dominique CHAPLET.

Depuis 30 ans l'entreprise n'a cessé de grandir, et d'innover pour proposer une gamme complète de produits de fermetures en PVC et en aluminium : portails, clôtures, garde-corps, volets, portes de garage et marquises.

Aujourd'hui ce sont 3 sites de production à la pointe de la technologie avec 350 collaborateurs qui façonnent à la demande et sur-mesure des produits qui allient design, performance, qualité et fonctionnalité.

**Une expertise métier reconnue,
au service des solutions
de fermetures**

Nos fermetures **ouvrent** **au bonheur**



Au lever, au coucher ou dans la journée
nos solutions de fermetures extérieures
vous accompagnent au quotidien
en garantissant **confort et sécurité.**

Parce qu'on a tous besoin de confort, de sécurité et d'intimité, nous avons créé des solutions de fermetures extérieures qui répondent à toutes vos exigences :

- une gamme de portails design en Aluminium et en PVC, standard ou sur-mesure, avec de très grandes possibilités de personnalisation et de finition.
- une gamme de clôtures en Aluminium et en PVC, pour un aménagement extérieur sécurisé et esthétique.

Parce que nous imaginons le jardin comme un espace de vie, nous avons décliné une gamme complémentaire d'aménagement extérieur. Sur-mesure et personnalisable, chaque produit est unique, comme chaque projet de maison.

Des solutions simples d'usage et faciles d'entretien, dont la fonction première est de garantir votre sécurité.

Fabriqués en France et sur-mesure, nos produits répondront à toutes les demandes pour des chantiers neufs ou de rénovation.

Notre objectif : Garantir votre sérénité en vous offrant des solutions durables, performantes et esthétiques.

**Car se sentir bien chez soi,
à l'abri comme dans un cocon,
c'est essentiel**



Sommaire

Une entreprise familiale..... p.09

Expertise & savoir-faire.....p.10

Engagements & garanties.....p.12



*Concevez et configurez
votre projet sur notre site :*

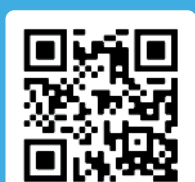

Découvrez notre site
www.d-c.fr



**PORTAILS
ALUMINIUM**

18



**PORTAILS
PVC**

74



**CLÔTURES
ALUMINIUM**

106



**CLÔTURES
PVC**

132





350

collaborateurs
engagés
& qualifiés



15

commerciaux
à l'écoute
permanente



95%

des livraisons
assurées par notre
service transport



100%

Fabrication
Française
(Région nantaise)



**1500
tonnes**

d'aluminium, dont
690 tonnes recyclées, ont
été utilisées en 2024 pour
le groupe DC



**400
tonnes**

de PVC ont été
utilisées en 2024

4 unités de production dédiés

façonnent sur-mesure,
dans le plus strict respect de
la qualité et de la réglementation,
des produits qui allient design,
performance, qualité et
fonctionnalité.



1994

CG Pro
St-Mars-la-Jaille

Volets roulants
et portes de
garage enroulables,
sectionnelles
et latérales



1996

**Clôture
de l'Océan**
**Grandchamp
des-Fontaines**

Portails, portillons
Clôtures en aluminium
et PVC



2007

Pro.Vo.Bat
**Grandchamp
des-Fontaines**

Volets battants,
coulissants en
aluminium & PVC
et portes de garage
battantes



Clôture de l'Océan a été créée en 1996 à Grandchamp-des-Fontaines. Son site de production est spécialisé dans la conception et la fabrication de portails, portillons et clôtures en PVC et en aluminium.

Ce sont 80 personnes qui conçoivent et fabriquent vos produits chaque jour.

Une entreprise familiale au rayonnement national

C'est en Loire-Atlantique, aux portes de Nantes, que la Société DC a vu le jour en 1994, sous l'impulsion de Dominique CHAPLET, un homme de conviction. La marque CG PRO est née et est exclusivement dédiée à la fabrication des volets roulants et des portes de garage.

Dominique CHAPLET décide de diversifier l'activité en proposant une offre complète de solutions de fermetures, avec la particularité de créer des unités de fabrication dédiées pour favoriser la performance et la compétitivité.

Aujourd'hui ce sont 3 sites de production à la pointe de la technologie et avec 350 collaborateurs qui façonnent à la demande et sur-mesure des produits alliant design, performance, qualité et fonctionnalité.



2017

Océanis
Grandchamp
des-Fontaines
Garde-corps
Marquises
en aluminium



Une innovation permanente pour relever les défis de demain

Au-delà de maîtriser son cœur de métier, DC investit en permanence dans de nouveaux outils à haute valeur technologique, en veillant à développer des process plus responsables et éco-pensés.

Inscrite dans une véritable dynamique, DC se modernise, s'organise et se réinvente en permanence pour :

- Déployer des concepts produits innovants
- Accompagner la croissance de ses clients
- Gagner en compétitivité
- Favoriser le bien-être des collaborateurs
- Accompagner l'évolution des compétences
- Défendre le Fabriqué Français
- Pérenniser la confiance des clients, des partenaires, des collaborateurs,
- Créer de la valeur ajoutée
- Se projeter dans le monde de demain



12000 m²
de surface
de production
Portails et Clôtures

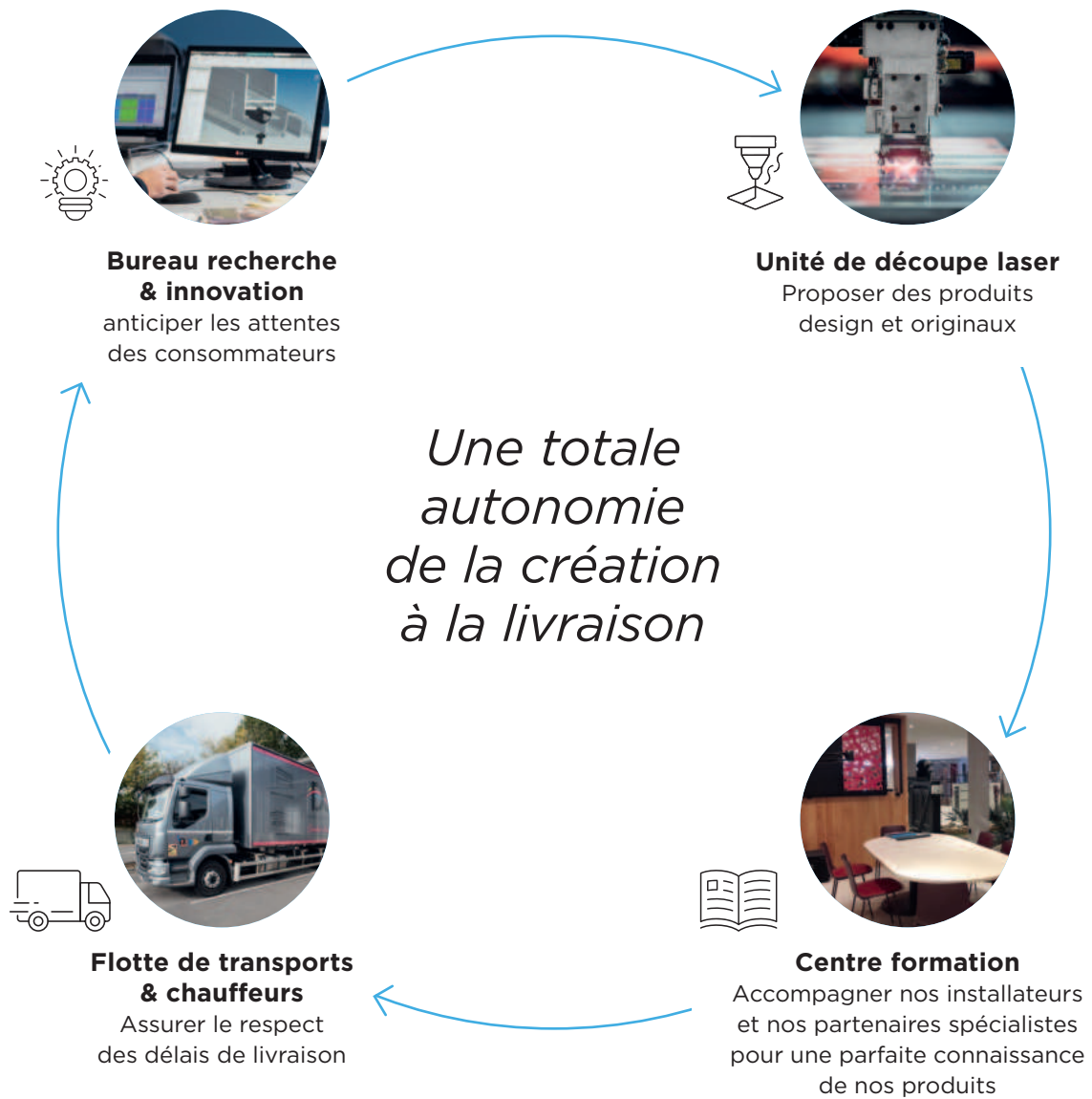

Un écosystème agile, créatif et réactif

De la conception à la livraison, DC privilégie sa capacité d'action pour être au plus près de la réalité de ses clients. C'est la raison pour laquelle, DC a fait le choix d'intégrer toutes les compétences nécessaires à sa pleine et totale autonomie.

Engagements & garanties

Très attachée aux valeurs de l'entreprise familiale, consciente des évolutions de l'habitat, Margaux CHAPLET a la volonté de se nourrir de l'ADN de l'entreprise et de l'engagement de son père pour la faire grandir, tout en pérennisant cette vision de l'entreprise et ce socle de valeurs partagées.

Nous avons choisi de traiter tous nos profils aluminium avec un laquage de **Classe 2** pour vous garantir une meilleure tenue dans le temps face aux UV et aux intempéries.



Depuis plus de 30 ans, c'est avec l'exigence absolue de satisfaire l'utilisateur final, que nous sommes fiers de **l'obtention des labels qui certifient la qualité de tous nos produits.** Tous les produits sont fabriqués à la main dans le plus strict respect de la qualité et de la réglementation.



DC s'engage dans la mise en place d'une démarche éco-responsable. En adhérant à l'éco-organisme Valobat, DC réaffirme son engagement environnemental et souhaite apporter sa contribution avec la prise en charge de ses produits en fin de vie, aussi bien au niveau de leur collecte, de leur recyclage que de leur traitement.



Notre savoir-faire local nous permet de créer des produits sur mesure, pensés et fabriqués en France avec passion et exigence.



Le Groupement Actibaie représente et accompagne les professionnels des portails, volets et stores, qu'ils soient fabricants, installateurs ou techniciens de maintenance. Sa mission est de valoriser les solutions de ses adhérents pour répondre aux enjeux énergétiques, environnementaux et d'accessibilité des bâtiments.



L'assurance d'un procédé de thermolaquage maîtrisé : traitement de surface chimique, poudrage électrostatique et polymérisation.



Préparation spécifique de la surface des profilés en aluminium avant laquage, pour les installations prévues en bord de mer.

Une inspiration puisée dans l'évolution des modes de vie

Chez DC, c'est en s'inspirant des nouveaux modes de vie, que sont imaginées, conçues et fabriquées des solutions de fermeture durables et esthétiques pour : sécuriser, délimiter et embellir les espaces extérieurs.

Faire de la maison, du jardin, des espaces extérieurs un lieu de vie et de bien-être, voilà la mission que se fixe DC, en proposant des produits adaptés aux envies, aux goûts, aux besoins et aux budgets de chacun.

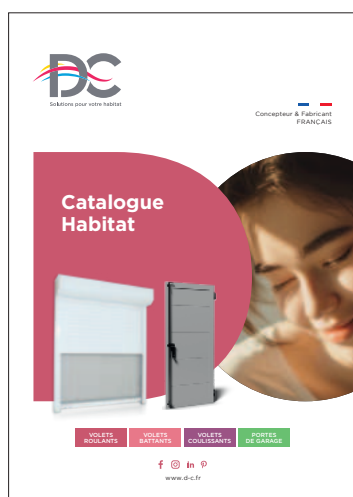

En neuf et en rénovation, DC propose des solutions sur-mesure aux finitions impeccables, faciles à poser, simples d'entretien et durables.

Volets . Portes de garage . Portails . Clôtures . Garde-corps . Marquises

Bien définir ensemble votre projet **par étapes**

1 . DE QUEL(S) PRODUIT(S) AVEZ-VOUS BESOIN ? _____

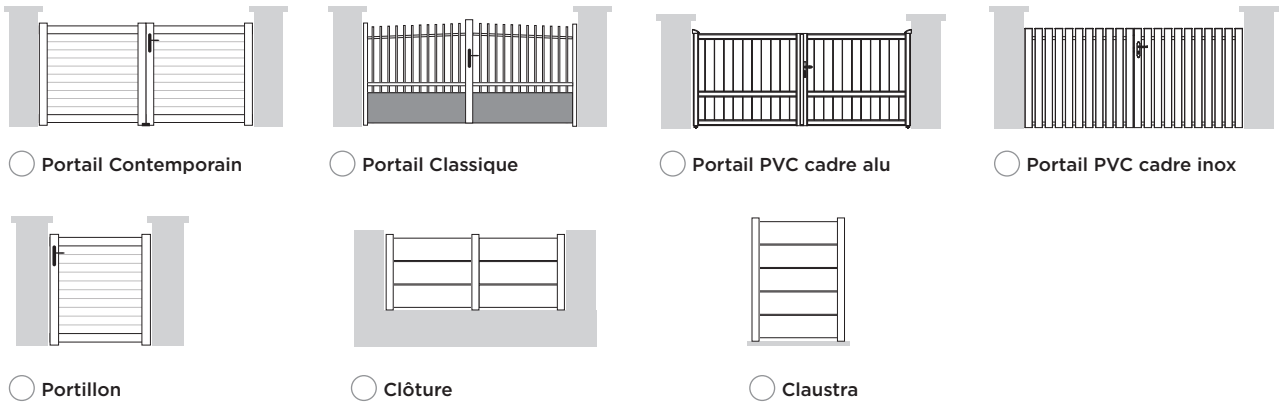

2 . QUEL TYPE D'OUVERTURE ? _____

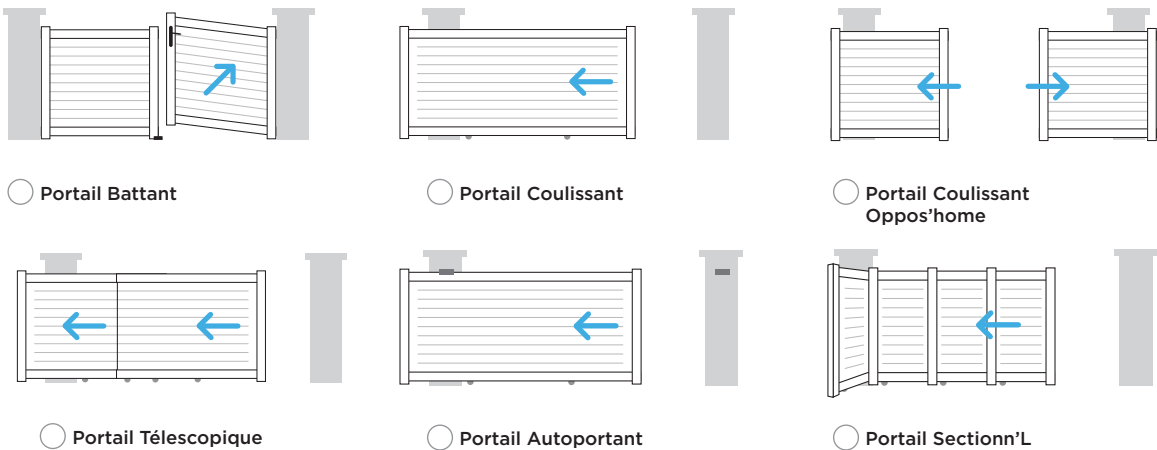

3 . QUELLE MATIÈRE & QUEL REMPLISSAGE ? _____

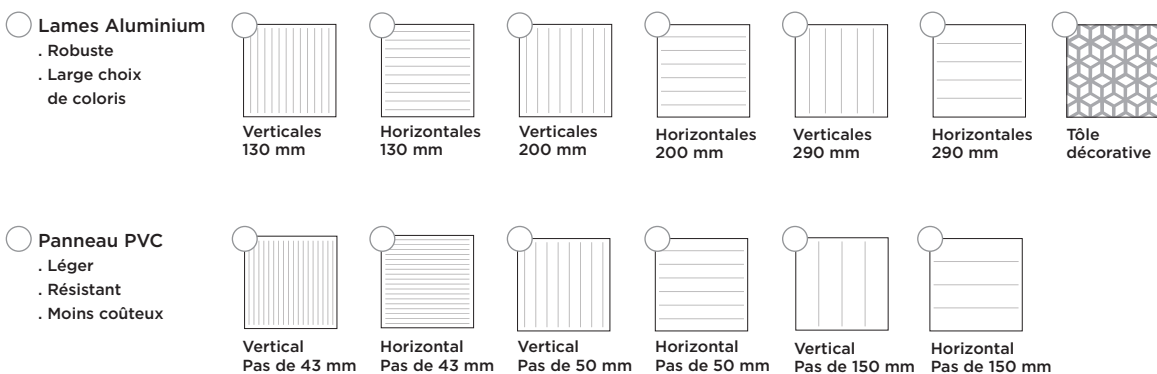

4 . QUELLE FORME DE PORTAIL, CLÔTURE ? _____



1 > Droit



2 > Pointe

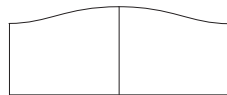

3 > Chapeau de gendarme



4 > Bombé

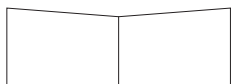

5 > Biais

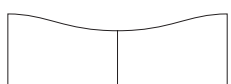

6 > Chapeau de gendarme inversé



7 > Incurvé

5 . QUEL DEGRÉ D'INTIMITÉ ? _____

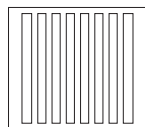

Ajouré
· Zone venteuse
· Bord de mer

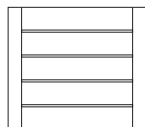

Persienné
· Zone venteuse
· Intimité préservée

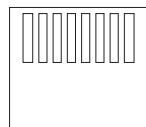

Semi-ajouré



Plein
· Zone non venteuse
· Intimité préservée

6 . QUEL TYPE DE FIXATION POUR LA CLÔTURE ? _____



Scellement

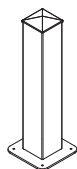

Sur platine

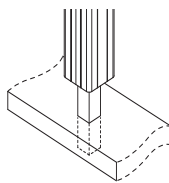

Renfort à sceller poteau 70 x 70

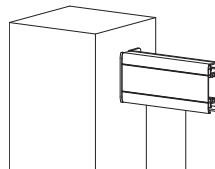

Fixe lisse

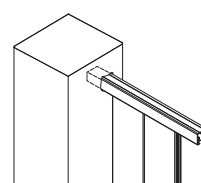

Encastrement

7 . QUEL TYPE DE CONFORT ? _____



Manuel



Motorisé



Connecté à une domotique

Nous travaillons en partenariat avec de nombreux professionnels, revendeurs et installateurs. Ils sauront vous conseiller sur les produits les plus adaptés à votre projet.



Une question ?

8 . QUEL COLORIS ?

20 ANS
GARANTIE
THERMO
LAQUAGE

*Bi-coloration possible, sans plus-value**



**parmi les coloris standards*

NUANCIER ALU

. FINES TEXTURES



. SATINÉS

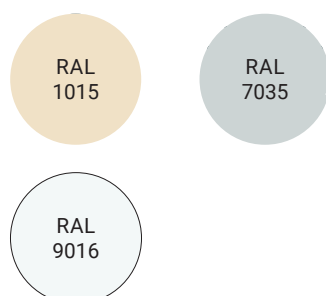

. EN OPTION (Hors gamme classique)



NUANCIER PVC

. TEINTÉ MASSE



. PLAXAGE EN OPTION



*Uniquement pour la gamme alu vissé intégré et clôture CL 17 D et CL 08.
**Uniquement pour la gamme alu vissé intégré et les clôtures CL 17 D et CL 20.
*** Sauf pour la gamme cadre alu vissé apparent.
**** En remplissage sur la gamme cadre alu vissé intégré et clôture CL 17 D, CL24, CL25 et CL25T.

Ce sont 2 PVC plaxés ton bois mat texturé (Quercia foncé et Cénéré clair), donnant l'illusion d'un remplissage bois sans les contraintes d'entretien du bois.

Les techniques de l'imprimerie ne permettent pas de restituer très exactement la couleur réelle. Coloris non contractuels. Vérifier le coloris choisi sur un nuancier RAL. FT = Fine Texture.

9 . QUELLE FINITION ?

Créez votre propre motif !



REPLISSAGE TÔLES ALUMINIUM

. STANDARD

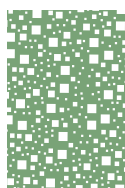

TETRIS



LISSE



BULLES



ELLIPSE

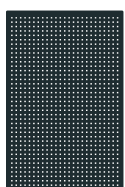

CARRÉ
EN LIGNE

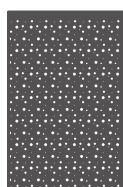

BULLES
DE SAVON

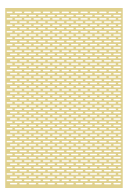

OBLONG EN
QUINCONCE

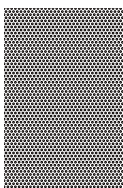

ROND EN
QUINCONCE



DEMI-LUNE

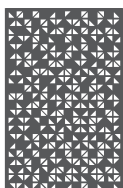

PIXELS

. LASER



OLEA



NASTUS



FOLK



KYOTO

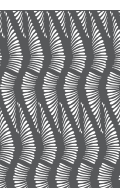

ONDULATION



KUBIC



RÉTRO



MÉTRO



PLUME



TRÉFLE



WILLIAM



MIRAGE



TRESSÉ



MOYA



JUNGLE



DUNE



SAVANE

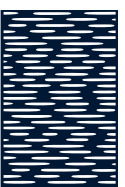

GALET



TROPIC



EPIS



ORGANIC



HYLAS

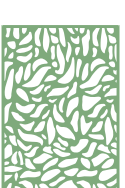

FEUILLAGE



DOLMEN



TRAUM

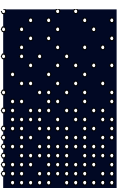

TORRENTIAL



LOÏKA



ARGUR



ETERNAL



ODALISQUE

Motifs supplémentaires
pour le modèle CT 126

Motifs supplémentaires pour
les modèles CT 127, CT 67 et CT 70



PORTAILS ALUMINIUM



Bien définir
votre projet
p.14

Gamme Pavillon

LES AJOURÉS
ET SEMI-AJOURÉS

26



LES PLEINS

38



LES PERSONNALISABLES

44

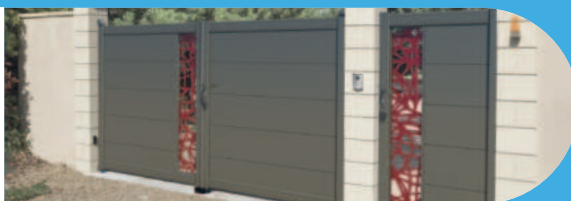

Gamme Résidence

DESIGN CONTEMPORAIN

54



DESIGN CLASSIQUE

62

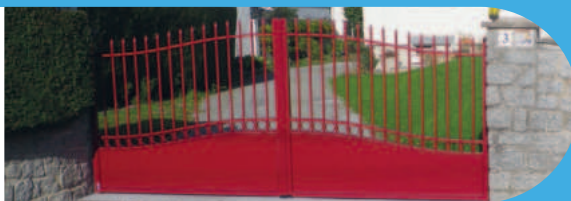

Nuancier
p.16

Les motorisationsp.166

Les accessoiresp.169

Portail coulissant DC

En choisissant un portail coulissant DC, vous vous offrez un savoir-faire et une finition de haut niveau.

Profil de réception

Encastre et maintient le portail en position fermée, il empêche toute tentative de soulèvement pour votre sécurité.

Il évite le jour entre le poteau et le portail.



Support de guidage

Pièce essentielle de votre futur portail coulissant, sa forme assure l'anti-soulèvement du coulissant.



U de guidage

aux finitions parfaites.

Cache-jeu de refoulement

Il évite le jour entre le poteau et le portail et préserve votre intimité.



Rail et roulettes

Ces deux pièces très sollicitées sont en **inox** pour une robustesse et une longévité qui ne sont plus à démontrer.

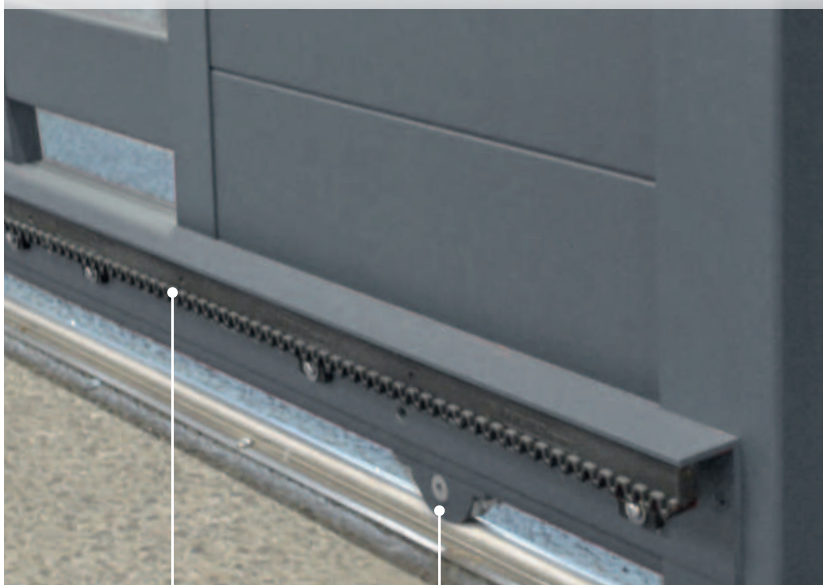

Crémaillère avec sa cornière d'habillage

Indispensable pour motoriser votre portail. En **nylon armé**, elle est réglable pour s'adapter à votre terrain.

Cache-roulettes

Pour une finition impeccable, les galets **inox** sont montés sur une chape anti-pincement, laquée à la couleur de votre portail, qui épouse la forme du **rail inox** et repousse les obstacles pour plus de sécurité.

Terminaison LED en option

La terminaison LED permet la même signalisation qu'un feu de signalisation en étant intégrée au poteau. C'est plus élégant et moins soumis aux dégradations.



Cache-crémaillère en option

Vous pouvez aussi enrichir l'esthétique de votre portail par un cache-crémaillère laqué à la couleur de votre portail qui habille la crémaillère et la protège.

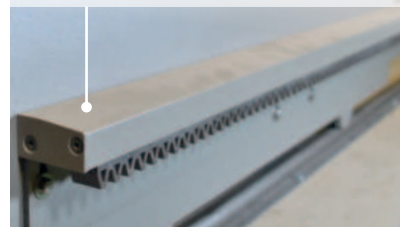

Portail battant DC

Un portail battant DC, robuste, avec tous ses accessoires.



Renfort de motorisation

placé dans la traverse basse, intermédiaire ou lame de remplissage. Il permet de garantir une fixation solide de la motorisation.

Sabot

Il immobilise et maintient les 2 vantaux.



Battement

Laqué à la couleur de votre portail, il maintient les 2 vantaux et vous préserve des regards indiscrets.

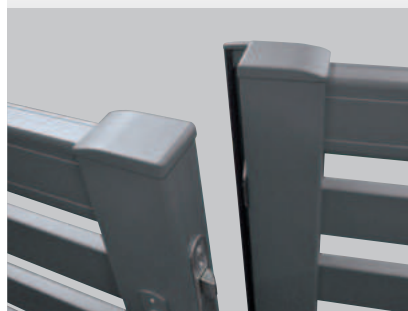

Joint EPDM

Cache-jeu intégré

Gond caréné

Laqué à la couleur de votre portail : finition parfaite !



Crapaudine

En inox pour une meilleure longévité.



Gonds multiréglable

+ Caches (Haut)



Option intéressante :

le cache-gâche

Finition parfaite avec votre portillon, il préserve votre intimité. Manuel ou gâche électrique.



Poignées en option

Poignée de tirage dite Bâton de maréchal ou Poignée palière.



Gonds multiréglable

+ Caches (Bas)

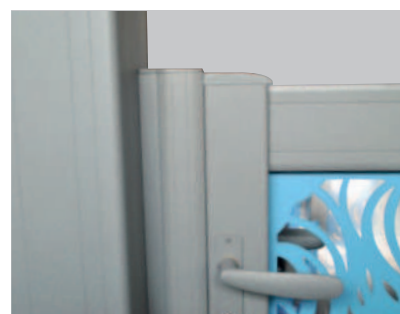

Cache-gâche

Vue extérieure

Clôture DC

Avec une clôture DC, vous faites le choix d'un savoir-faire reconnu et d'une qualité de finition qui valorisent durablement votre extérieur.



Poteau d'angle variable

La solution idéale pour toutes vos installations ! Grâce à son angle réglable de 70° à 180°, ce poteau pratique s'adapte facilement à toutes les configurations, même les plus exigeantes. Polyvalence et fiabilité garanties !



Lames brise-vue

Alliez esthétique et intimité avec nos lames brise-vue en aluminium. Disponibles en largeur 105 mm et 195 mm, elles préservent votre tranquillité tout en apportant une touche contemporaine à votre extérieur.

Cache platine

Pour poteaux aluminium 70x70 ou 80x80 mm. Idéal pour une finition parfaite, même en double pente jusqu'à 15°.

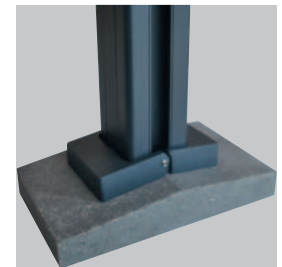
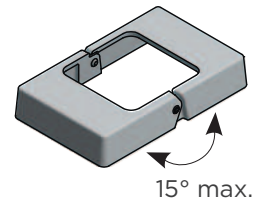

Profil départ rainuré

Conçu exclusivement pour les poteaux 70x70, il facilite la pose et offre une finition soignée en début ou fin de clôture.



Poteau 70 x 70 rainuré

Solide, moderne et polyvalent, il s'adapte à tous types de clôtures et permet de réaliser plusieurs angles facilement.

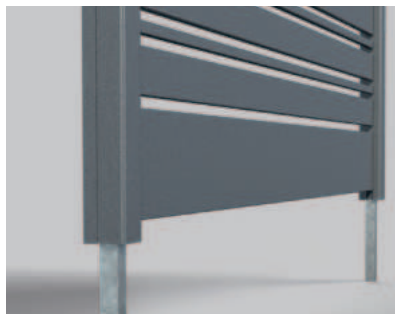

Renfort à sceller inox

Apportez **robustesse et stabilité** à votre installation grâce à ce renfort en inox spécialement conçu pour les poteaux aluminium à sceller. Idéal pour renforcer la solidité et garantir une fixation durable en toutes conditions.

Platine 14 mm

Renforcez la stabilité de vos poteaux 70x70 grâce à cette platine de 14 mm, elle est idéale pour les clôtures de grandes dimensions nécessitant une résistance maximale.





Portails Aluminium

& portillons



Battant Semi-ajouré Mimas - RAL 8019 FT

Notre savoir-faire allié à la robustesse d'un matériau recyclable à l'infini, l'Aluminium, nous permet de concevoir une gamme complète de portails. Une collection aux lignes légères pour affirmer votre personnalité dès l'entrée de la propriété. Couissant ou battant, avec ou sans portillon, tout est pensé pour s'adapter à chaque habitat.

MOTORISATION

5 ANS
GARANTIE

PIÈCES
MAIN-D'ŒUVRE
DÉPLACEMENT

20 ANS
GARANTIE

FABRICATION
& THERMO-
LAQUAGE



Esthétique

*Lignes sobres
100% personnalisable*



En Aluminium

*Durable, robuste
& recyclable*



Motorisable



Parce que faciliter la pose de nos produits par les professionnels fait partie de notre ADN, chaque portail est fabriqué sur-mesure et est assemblé à la main dans nos ateliers.

Parce que chacun mérite d'aménager son extérieur, selon ses goûts, ses envies et son budget, nous vous proposons 2 niveaux de gamme :

Gamme Pavillon

Assemblage mécanique

Gamme Résidence

Fabrication soudée

20
COLORIS
AU CHOIX
(voir p.16)

34
DÉCORS
TÔLÉS
(voir p.17)

Selon modèles

Gamme Pavillon ALU

Les ajourés et les semi-ajourés

20 ANS
GARANTIE

FABRICATION
& THERMO-
LAQUAGE



MOTRISABLE
(voir p.166)

Nos modèles sont disponibles en :



Battant

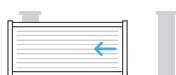

Coulissant



Oppos'home

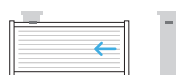

Autoportant



Coloris RAL 7006 FT

. Nembus CT 135

Barreaudage vertical ou horizontal
180 x 20 mm et 80 x 20 mm
(raidisseur sur vantail > 1845 mm)

Forme droite uniquement



+ Clôture CL CT 37 (voir p.108)

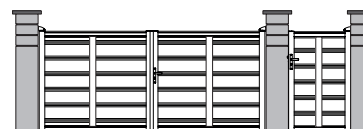

Barreaudage horizontal:
LG / vantail > 1845 mm présence de raidisseurs

DIMENSIONS MAXIMALES > Battant : 5000 x 2000 mm / Coulissant : 6000 x 1600 ou 5000 x 2000 mm

Pour toutes les caractéristiques, se référer p.16 et 17.



Coloris RAL 7016 FT



Coloris RAL 9016 FT

. Ariane CT 131

Barreaudage horizontal avec lames mixtes 180 x 20 mm, 80 x 20 mm et 20 x 20 mm (raidisseur sur vantail > 1845 mm)

Forme droite uniquement

Les portails ajourés sont très adaptés aux zones exposées au vent

+ Clôture CL CT 36 (voir p.109)

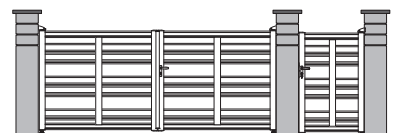

Barreaudage horizontal :
LG / vantail > 1845 mm présence de raidisseurs

DIMENSIONS MAXIMALES > Battant : 5000 x 2000 mm / Coulissant : 6000 x 1600 ou 5000 x 2000 mm

Pour toutes les caractéristiques, se référer p.16 et 17.



Coloris RAL 7006 FT - avec poteaux alu 188 x 188 mm

Tous nos portails possèdent un portillon coordonné

. Obéron 80 CT 41 A

Barreaudage vertical
80 x 20 mm

+ Clôture CL CT 08 A (voir p.111)

Forme standard



Formes disponibles (avec plus value)



Coloris RAL 7016 FT

. Obéron 180 CT 41 B

Barreaudage vertical
180 x 20 mm

+ Clôture CL CT 08 B (voir p.111)

Forme standard



Formes disponibles (avec plus value)



Coloris RAL 3004 FT

. Obéron 40 CT 41 C

Barreaudage vertical
40 x 20 mm

+ Clôture CL CT 08 C (voir p.111)

Forme standard



Formes disponibles (avec plus value)



DIMENSIONS MAXIMALES > Battant : 5000 x 2000 mm / Coulissant : 6000 x 1600 ou 5000 x 2000 mm

Pour toutes les caractéristiques, se référer p.16 et 17.



Coloris RAL 8019 FT

. Pulsar 40 CT 16 C

Barreaudage horizontal
40 x 20 mm

Forme droite uniquement

+ Clôture CL CT 24 C (voir p.112)



Coloris RAL 9005 FT, gamme XL avec renfort de motorisation dans une traverse, en option

. Pulsar 80 CT 16 A

Barreaudage horizontal
80 x 20 mm

Forme droite uniquement

+ Clôtures CL CT 01
et CL CT 24 A
(voir p.108 et 112)



Coloris RAL 7039 FT

. Pulsar 180 CT 16 B

Barreaudage horizontal
180 x 20 mm

Forme droite uniquement

+ Clôtures CL CT 01 et
CL CT 24 B (voir p.108 et 112)

DIMENSIONS MAXIMALES > Battant : 5000 x 2000 mm / Coulissant : 6000 x 1600 ou 5000 x 2000 mm

Pour toutes les caractéristiques, se référer p.16 et 17.

Gamme Pavillon ALU

Les modèles Brise vue ou ajourés

Tous nos portails possèdent un portillon coordonné



Coloris RAL 9016

. Météor CT 06

Barreaudage vertical
80 x 20 mm

+ Clôtures CL CT 01 et CL CT 08
(voir p.108 et 111)

Forme standard



Formes disponibles (avec plus value)



Coloris RAL 6005 FT

. Hélios CT 11

Barreaudage vertical 80 x 20 mm

Remplissage bas plein vertical
130 x 20 mm en standard ou
200 x 20 mm ou 290 x 20 mm
en option

Embout laqué

+ Clôture CL CT 04 (voir p.110)

Forme standard



Formes disponibles (avec plus value)



Coloris RAL 5003 FT

. Aquila CT 15

Barreaudage vertical 80 x 20 mm

Remplissage bas plein vertical
130 x 20 mm

+ Clôture CL CT 08 (voir p.111)
Existe en portail PVC CD 64
(voir p.93)

Forme standard



Formes disponibles (avec plus value)



DIMENSIONS MAXIMALES > Battant : 5000 x 2000 mm / Coulissant : 6000 x 1600 ou 5000 x 2000 mm

Pour toutes les caractéristiques, se référer p.16 et 17.



Coloris RAL 7016 FT

Tous nos portails possèdent un portillon coordonné

. Mimas CT 39

Barreaudage vertical
80 x 20 mm

Remplissage bas plein vertical
130 x 20 mm en standard ou
200 x 20 mm ou 290 x 20 mm
en option

+ Clôture CL CT 08 (voir p.111)

Forme standard



Formes disponibles (avec plus value)



Coloris RAL 7009 FT

. Nunki CT 40

Barreaudage 80 x 20 mm

Remplissage bas par lames
horizontales ou verticales
130 x 20 mm en standard ou
200 x 20 mm ou 290 x 20 mm
en option

+ Clôture CL CT 08 (voir p.111)

Forme standard



Formes disponibles (avec plus value)



Coloris RAL 7016 FT - Coulissant avec clôture CL CT 24 A

. Pictor CT 123

Barreaudage horizontal
80 x 20 mm

Remplissage horizontal
130 x 20 mm en standard ou
200 x 20 mm ou 290 x 20 mm
en option

Forme droite uniquement

+ Clôtures CL CT 24 A
et CL CT 07 (voir p.112 et 115)

DIMENSIONS MAXIMALES > Battant : 5000 x 2000 mm / Coulissant : 6000 x 1600 ou 5000 x 2000 mm



Coloris RAL 5003 FT

. Alioth CT 137

Lames horizontales 105 x 20 mm
brise vue

Remplissage horizontal 130 x 20 mm
en standard ou 200 x 20 mm ou
290 x 20 mm en option

Forme droite uniquement

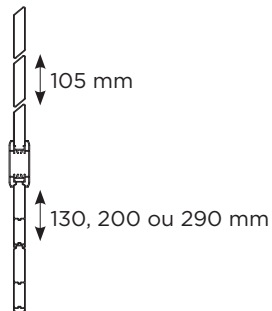

+ Clôture CL CT 25 A ou
CL CT 26 A (voir p.113 et 114)



. Spoutnik CT 04

Barreaudage vertical
80 x 20 mm

Remplissage par lames
verticales 130 x 20 mm

5 formes disponibles
sauf formes droite et incurvée

+ Clôture CL CT 08 (voir p.111)

Coloris RAL 5024 FT - Forme bombée

Formes standards 

Forme  Voir modèle Nunki CT 40, p.31

DIMENSIONS MAXIMALES > Battant : 5000 x 2000 mm / Coulissant : 6000 x 1600 ou 5000 x 2000 mm

Pour toutes les caractéristiques, se référer p.16 et 17.



Coloris RAL 3004 FT

Forme standard

. Protéus CT 20

Barreaudage horizontal
80 x 20 mm

Remplissage horizontal
130 x 20 mm en standard ou
200 x 20 mm ou 290 x 20 mm
en option

Forme droite uniquement

+ Clôtures CL CT 07 horizontale
et CL CT 01 (voir p.115 et 108)



Tous nos portails possèdent un portillon coordonné

Coloris RAL 7016 FT

. Atria CT 25

Barreaudage horizontal
80 x 20 mm

Remplissage fougère
130 x 20 mm

+ Clôture CL CT 07 (voir p.115)
Option fougère possible.

Forme standard

Formes disponibles (avec plus value)



DIMENSIONS MAXIMALES > Battant : 5000 x 2000 mm / Coulissant : 6000 x 1600 ou 5000 x 2000 mm

Pour toutes les caractéristiques, se référer p.16 et 17.



. Ixion CT 35

Barreadage horizontal
80 x 20 mm

Remplissage fougère
130 x 20 mm en standard ou
200 x 20 mm ou 290 x 20 mm
en option

Forme droite uniquement

+ Clôtures CL CT 01 et CL CT 07
(voir p.108 et 115)

Coloris RAL 7016 FT

. Nemesis CT 37

Barreadage horizontal
80 x 20 mm

Remplissage horizontal
130 x 20 mm en standard ou
200 x 20 mm ou 290 x 20 mm
en option

Forme droite uniquement

+ Clôtures CL CT 07 horizontale
et CL CT 01 (voir p.115 et 108)



Coloris RAL 3004 FT - coulissant gamme XL



Coloris RAL 5003 FT - Forme chapeau de gendarme

. Callisto CT 22

Barreadage horizontal
80 x 20 mm

Remplissage fougère
130 x 20 mm

+ Clôture CL CT 07 (voir p.115)

Forme standard 

Formes disponibles (avec plus value)



*Pour plus d'originalité optez
pour le remplissage fougères.
Les lignes géométriques donneront
du cachet à votre portail.*

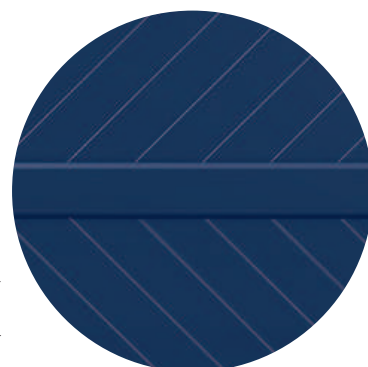

DIMENSIONS MAXIMALES > Battant : 5000 x 2000 mm / Coulissant : 6000 x 1600 ou 5000 x 2000 mm

Pour toutes les caractéristiques, se référer p.16 et 17.

Gamme Pavillon ALU

Les modèles sans traverses



Coloris RAL 9005 FT

. Alcar CT 133

Remplissage lames trapézoïdales
195 x 20 mm sans traverse

Forme droite uniquement. Existe
uniquement en gamme pavillon

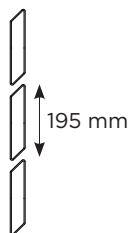

+ Clôture CL CT 25 B (voir p.113)

*Attention pour un portail
coulissant, traverse
en bas obligatoire.*



Coloris RAL 9006 FT

. Sarin CT 134

Remplissage lames 180 x 20 mm
sans traverse

Forme droite uniquement. Existe
uniquement en gamme pavillon

+ Clôture CL CT 24 B (voir p.112)

DIMENSIONS MAXIMALES > Battant / Coulissant imitation 2 vantaux : Longueur 4000 mm
> Coulissant mono vantail : Longueur 3000 mm et hauteur selon le pas des lames

Pour toutes les caractéristiques, se référer p.16 et 17.

Gamme Pavillon ALU

Les persiennés

20 ANS
GARANTIE

FABRICATION
& THERMO-
LAQUAGE



MOTRISABLE
(voir p.166)

Nos modèles sont disponibles en :

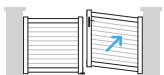

Battant

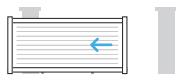

Coulissant

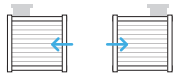

Oppos'home



Télescopique

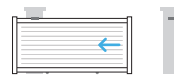

Autoportant



Sectionn'L*



Coloris RAL 1015

. Sylphine 105 CT 85 A

Remplissage par lames trapézoïdes
avec ajours **105 x 20 mm**
(raidisseur sur vantail > 2000 mm)

Forme droite uniquement

+ Clôtures CL CT 25 et CL CT 26
(voir p.113 et 114)

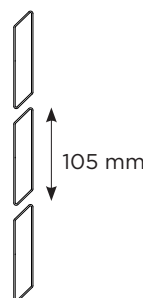

Légèrement ajouré pour préserver
l'intimité du jardin tout en laissant
une vue sur l'extérieur.

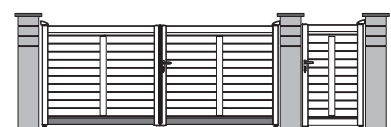

LG / vantail > 2000 mm présence de raidisseurs

DIMENSIONS MAXIMALES > Battant : 5000 x 2000 mm / Coulissant : 6000 x 1600 ou 5000 x 2000 mm

Pour toutes les caractéristiques, se référer p.16 et 17. * Informations techniques et modèles disponibles voir p 154.



Coloris RAL 7009 FT - avec poteaux alu 188 x 188 mm

. Sylphine 195 CT 85 B

Remplissage par lames trapézoïdes avec ajours 195 x 20 mm (raidisseur sur vantail > 2000 mm)

Forme droite uniquement

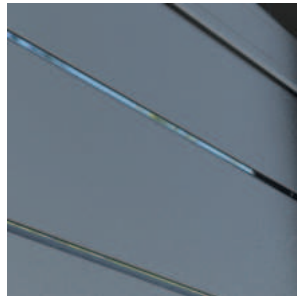

+ Clôtures CL CT 25 et CL CT 26 (voir p.113 et 114)

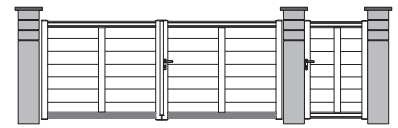

LG / vantail > 2000 mm présence de raidisseurs



Coloris RAL 3004 FT - portail et portillon

. Tharsis CT 84

Remplissage persienné horizontal sans ajours 100 x 8 mm + profil central vertical au-delà de 1000 mm / vantail

Forme droite uniquement

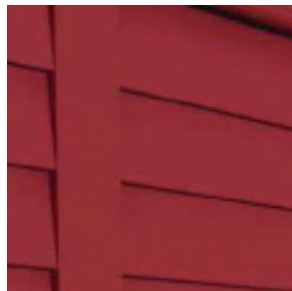

+ Clôture CL CT 20 (voir p.116)

Le raidisseur situé au centre du battant permet d'assurer la rigidité des lames

DIMENSIONS MAXIMALES > Battant : 5000 x 2000 mm / Coulissant : 6000 x 1600 ou 5000 x 2000 mm

Pour toutes les caractéristiques, se référer p.16 et 17.

Gamme Pavillon ALU

Les pleins

20 ANS
GARANTIE

FABRICATION
& THERMO-
LAQUAGE



MOTRISABLE
(voir p.166)

Nos modèles sont disponibles en :

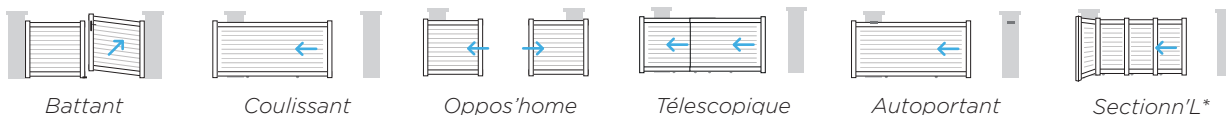

Battant

Coulissant

Oppos'home

Télescopique

Autoportant

Sectionn'L*



Conseil DC : Pour un portail exposé au vent, il est naturellement conseillé d'opter pour un modèle ajouré ou semi-ajouré afin de réduire la résistance au vent.

Coloris RAL 9016

Forme standard



Formes disponibles (avec plus value)



. Cérés CT 42

Remplissage horizontal ou vertical 130 x 20 mm

+ Clôtures CL CT 07 et CL CT 31 A (voir p.115 et 120)

Le renfort de motorisation peut être intégré dans une lame à mi-hauteur, à votre convenance.



Pour toutes les caractéristiques, se référer p.16 et 17. * Informations techniques et modèles disponibles voir p 154.



Tous nos portails possèdent un portillon coordonné.

Coloris RAL 3004 FT

Forme standard 

Formes disponibles (avec plus value)



. Galatée CT 43

Remplissage horizontal ou vertical 130 x 20 mm

+ Clôtures CL CT 07 et CL CT 31 A (voir p.115 et 120)



Coloris RAL 7016 FT

. Léonis CT 128

Remplissage horizontal 200 x 20 mm uniquement

Forme droite uniquement

+ Clôture CL CT 32 A et CL CT 33 (voir p.122 et 117)



Coloris RAL 7016 FT

Tous nos motifs en alu brossé sont à retrouver en page 155.

. Thelus CT 103

Remplissage horizontal 290 x 20 mm

Forme droite uniquement

+ Clôtures CL CT 21 et CL CT 30 (voir p.116 et 124/125)



somfy

Invisio, la solution de motorisation intégrée dans les montants, adaptée pour portails battants et compatible avec la box Tahoma Somfy.

Tahoma[®] Switch

DIMENSIONS MAXIMALES > Battant : 5000 x 2000 mm / Coulissant : 6000 x 1600 ou 5000 x 2000 mm

Pour toutes les caractéristiques, se référer p.16 et 17.



Coloris RAL 5003 FT - portail et portillon en option lame 290 mm et clôture CL 31 A

. Descartes CT 72

+ Clôture CL CT 31 C (voir p.121)

Remplissage horizontal ou vertical

Remplissage horizontal **130 x 20 mm** en standard
ou **200 x 20 mm** ou **290 x 20 mm** en option
+ remplissage horizontal gris silver **20 x 20 mm**

Forme droite uniquement



Coloris RAL 7016 FT - avec Totem boîte aux lettres

. Armstrong CT 60

+ Clôture CL CT 14 (voir p.115)

Remplissage panneau sandwich lisse ép. **20 mm**

Profil saillant de séparation horizontale **50 mm**,
couleur au choix, voir page 16

Forme droite uniquement

DIMENSIONS MAXIMALES > Battant : 5000 x 2000 mm / Coulissant : 6000 x 1600 ou 5000 x 2000 mm

Pour toutes les caractéristiques, se référer p.16 et 17.



Coloris RAL 9005 FT

Forme standard 

Formes disponibles (avec plus value) 

. Titan CT 05

Bas plein avec remplissage horizontal ou vertical
130 x 20 mm en standard ou **200 x 20 mm** ou
290 x 20 mm en option

+ Clôtures CL CT 01 et CL CT 07
 (voir p.108 et 115)



Coloris RAL 7006 FT - un profil LED peut être placé dans la rainure du poteau

. Mizar CT 118

Remplissage tôle « vague »

Forme droite uniquement



Intérieur



Extérieur

+ Clôture CL CT 34 (voir p.118)

DIMENSIONS MAXIMALES > Battant : 5000 x 2000 mm / Coulissant : 6000 x 1600 ou 5000 x 2000 mm

Pour toutes les caractéristiques, se référer p.16 et 17.



Coloris RAL 7016 FT

. Auriban CT 106

Remplissage panneau sandwich et tôles + usinage décoratif

Forme droite uniquement

Coulissant largeur max. 5000 mm



Ces portails sont usinés en surface : une seule tôle compose le vantail et est creusée au laser selon un schéma géométrique bien défini.



Coloris RAL 7037 FT

. Ambrose CT 110

Remplissage panneau sandwich et tôles + usinage décoratif

Forme droite uniquement

Coulissant largeur max. 5000 mm



DIMENSIONS MAXIMALES > Battant : 5000 x 1700 mm / Coulissant : 5000 x 1700 mm

Pour toutes les caractéristiques, se référer p.16 et 17.



Coloris RAL 3004 FT

*Et pourquoi pas choisir
une poignée de tirage
type bâton de maréchal
en inox !*

. Sagogue CT 104

Remplissage panneau sandwich
et tôles + usinage décoratif

Inserts aspect inox

Forme droite uniquement

Coulissant largeur max. 5000 mm



+ Clôture CL CT 14 (voir p.115)

DIMENSIONS MAXIMALES > Battant : 5000 x 1700 mm / Coulissant : 5000 x 1700 mm

Pour toutes les caractéristiques, se référer p.16 et 17.

Gamme Pavillon ALU

Les personnalisables

20 ANS
GARANTIE
FABRICATION & THERMO-LAQUAGE

MOTRISABLE
(voir p.166)

Nos modèles sont disponibles en :

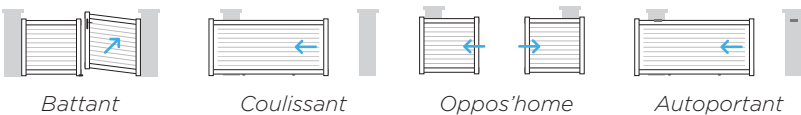

Coloris RAL 7016 FT - Tôle décor Hylas

10
CONFIGURATIONS
(barreaudage ou tôle)

34
MODÈLES DE TÔLES
(voir p.17)

. Planet tôle CT 67 T

Remplissage horizontal
130 x 20 mm en standard
ou 200 x 20 mm ou 290 x 20 mm
en option

Remplissage tôle décorative

Forme droite uniquement

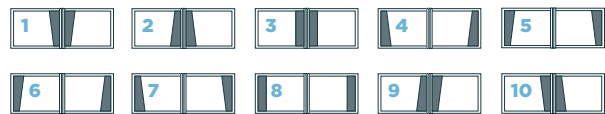

+ Clôture CL CT 15 (voir p.119)
Existe en portails PVC CV 67 T,
CV 67 et CD 67 (voir p.82, 82 et 94)

Pour toutes les caractéristiques, se référer p.16 et 17.



Coloris RAL 7016 FT - Coulissant avec barreaudage 7016 FT

. Planet CT 67

Remplissage horizontal
130 x 20 mm en standard
 ou **200 x 20 mm** ou **290 x 20 mm**
 en option

Barreaudage horizontal
80 x 20 mm

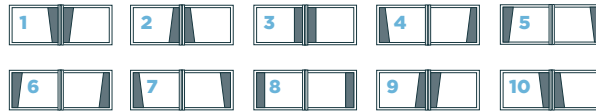

10
 CONFIGURATIONS
 (barreaudage
 ou tôle)



Coloris RAL 3004 FT

. Planet tôle CT 67 T avec tôle odalisque

Remplissage horizontal
130 x 20 mm en standard
 ou **200 x 20 mm** ou **290 x 20 mm**
 en option

Possible avec tôle Argur
 et tôle Eternal



ARGUR



ETERNAL



ODALISQUE

2
 CONFIGURATIONS
 (barreaudage
 ou tôle)



Motifs supplémentaires
 pour le modèle CT 67

DIMENSIONS MAXIMALES > Battant : 5000 x 2000 mm / Coulissant : 6000 x 1600 ou 5000 x 2000 mm



Bi-coloration possible, sans plus-value*

. Mensa CT 127

Remplissage horizontal ou vertical lames 130 x 20 mm en standard ou 200 x 20 mm ou 290 x 20 mm en option + tôle décorative ou barreaudage horizontal 80 x 20 mm

Forme droite uniquement

+ Clôtures CL CT 15 horizontale et CL CT 31 B (voir p.119 et 121)
Existe en portail PVC CV 85 T (voir p.83)

4
CONFIGURATIONS
(barreaudage ou tôle)

34
MODÈLES DE TÔLES
(voir p.17)



ARGUR ETERNAL ODALISQUE

Motifs supplémentaires pour les modèles CT 127 et CT 70



Version tôle décorative

. Oméga CT 70

Barreaudage horizontal 80 x 20 mm ou tôle

Remplissage horizontal ou vertical 130 x 20 mm en standard ou 200 x 20 mm ou 290 x 20 mm en option, lames intercalaires hauteur 20 mm, coloris gris Silver (par défaut)

+ Clôture CL CT 31 C (voir p.121)

10
CONFIGURATIONS
(barreaudage ou tôle)

34
MODÈLES DE TÔLES
(voir p.17)

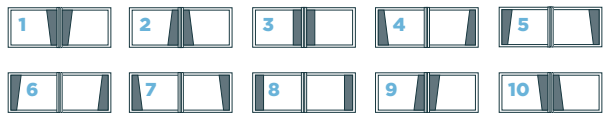

Coloris RAL 9016 - portail lames 290 mm en option

DIMENSIONS MAXIMALES > Battant : 5000 x 2000 mm / Coulissant : 6000 x 1600 ou 5000 x 2000 mm

Pour toutes les caractéristiques, se référer p.16 et 17.

*Parmi les coloris standards.

Optez pour
la Bicoloration



Coloris RAL 7016 FT - avec barreaudage RAL 9016

. lo CT 19

Barreaudage horizontal 80 x 20 mm

Remplissage horizontal
130 x 20 mm en standard ou 200 x 20 mm
ou 290 x 20 mm en option

+ Clôture CL CT 01 (voir p.108)

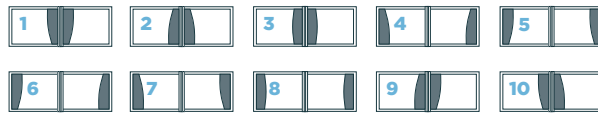

10
configurations
barreaudage

. Supremus CT 93

Remplissage horizontal ou
vertical 130 x 20 mm
en standard ou 200 x 20 mm
ou 290 x 20 mm en option

Remplissage tôle décorative
horizontale avec découpe laser
ou poinçonnage

+ Clôtures CL CT 15 horizontale
et CL CT 31 B (voir p.119 et 121)
Existe en portails PVC CV 20 T
et CD 76 (voir p.83 et 100)

2

CONFIGURATIONS
(barreaudage
ou tôle)

34

MODÈLES
DE TÔLES
(voir p.17)



Tous nos portails
possèdent un portillon
coordonné



Coloris RAL 5003 FT - Lames 200 - Tôle décor Folk
horizontal RAL 9016 FT

DIMENSIONS MAXIMALES > Battant : 5000 x 2000 mm / Coulissant : 6000 x 1600 ou 5000 x 2000 mm

Pour toutes les caractéristiques, se référer p.16 et 17.



Coloris RAL 7016 F - Tôle décor Organic RAL 5024 FT

34
MODÈLES
DE TÔLES
(voir p.17)

. Argos CT 71

Remplissage panneau sandwich lisse ép. 20 mm

Profil saillant de séparation horizontale 50 mm

Remplissage tôle décorative

Forme droite uniquement

+ Clôtures CL CT 14 et CL CT 34
(voir p.115 et 118)



Coloris RAL 3004 FT - Tôle décor Kyoto RAL 7035

34
MODÈLES
DE TÔLES
(voir p.17)

. Newton CT 63

Remplissage horizontal 130 x 20 mm en standard ou 200 x 20 mm ou 290 x 20 mm en option

Remplissage décoratif horizontal et vertical par tôle décorative

Forme droite uniquement

+ Clôtures CL CT 07 et CL CT 15
(voir p.115 et 119)



Coloris RAL 6005 FT - Tôle décor Bulles de savon RAL 9006 FT

34
MODÈLES
DE TÔLES
(voir p.17)

. Thalès CT 76

Remplissage horizontal 130 x 20 mm en standard ou 200 x 20 mm ou 290 x 20 mm en option

Remplissage tôle décorative

Forme droite uniquement

+ Clôtures CL CT 07 et CL CT 15
(voir p.115 et 119)



Coloris RAL 7016 FT - Tôle décor Oblong en quinconce RAL 7016 FT

34
MODÈLES
DE TÔLES
(voir p.17)

. Duke CT 62

Remplissage uniquement en biais 130 x 20 mm

Remplissage décoratif uniquement en biais

+ Clôtures CL CT 07 et CL CT 33 *(voir p.115 et 117)*
Option fougère possible.

DIMENSIONS MAXIMALES > Battant : 5000 x 2000 mm / Coulissant : 6000 x 1600 ou 5000 x 2000 mm

Pour toutes les caractéristiques, se référer p.16 et 17.



Coloris RAL 7035 - Tôle décor Oléa RAL 7035

. Hadar 80 CT 124 A

Remplissage barreaudage horizontal 80 x 20 mm + tôle décorative

Forme droite uniquement

+ Clôture CL CT 24 (voir p.112)

10
CONFIGURATIONS
(barreaudage ou tôle)

34
MODÈLES
DE TÔLES
(voir p.17)



Coloris RAL 2100 sablé - Tôle décor Pixels RAL 2100 sablé

. Hadar 180 CT 124 B

Remplissage barreaudage horizontal 180 x 20 mm + tôle décorative

Forme droite uniquement

+ Clôture CL CT 24 (voir p.112)

10
CONFIGURATIONS
(barreaudage ou tôle)

34
MODÈLES
DE TÔLES
(voir p.17)



Coloris RAL 7016 FT - Tôle décor Pixels 7016 FT

. Hadar 40 CT 124 C

Barreaudage horizontal 40 x 20 mm + tôle décorative

Forme droite uniquement

+ Clôture CL CT 24 (voir p.112)

10
CONFIGURATIONS
(barreaudage ou tôle)

34
MODÈLES
DE TÔLES
(voir p.17)



DIMENSIONS MAXIMALES > Battant : 5000 x 2000 mm / Coulissant : 6000 x 1600 ou 5000 x 2000 mm



Coloris RAL 7016 FT

. Lyrios CT 140

Barreaudage horizontal 80x20 mm

Remplissage par lames trapézoïdes avec ajours 105 x 20 mm (raidisseur sur vantail > 2000 mm)

Forme droite uniquement

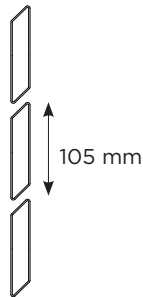

Barreaudage horizontal: LG / vantail > 2400 mm présence de raidisseurs



+ Clôtures CL CT 25 et CL CT 26 (voir p.113 et 114)

Nouveauté
20
26



Coloris gris 2900 - Tôle décor Pixels 9007 FT

34
MODÈLES
DE TÔLES
(voir p.17)

. Lyrios tôle CT 140 T

Remplissage tôle décorative

Remplissage par lames trapézoïdes avec ajours 105 x 20 mm (raidisseur sur vantail > 2000 mm)

Forme droite uniquement

+ Clôtures CL CT 25 et CL CT 26 (voir p.113 et 114)

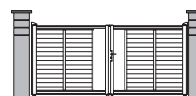

Barreaudage horizontal: LG / vantail > 2400 mm présence de raidisseurs

DIMENSIONS MAXIMALES > Battant : 5000 x 2000 mm / Coulissant : 6000 x 1600 ou 5000 x 2000 mm

Pour toutes les caractéristiques, se référer p.16 et 17.



Coloris noir 2100 sablé

. Centoria CT 141

Barreaudage horizontal 80x20 mm

Remplissage par lames trapézoïdes avec ajours **195 x 20 mm** (raidisseur sur vantail > 2000 mm)

Forme droite uniquement

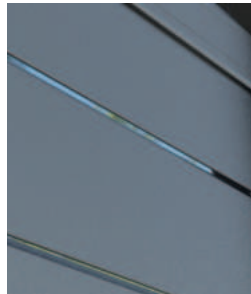

+ Clôtures CL CT 25 et CL CT 26 (voir p.113 et 114)



Barreaudage horizontal: LG / vantail > 2400 mm présence de raidisseurs

Nouveauté
**20
26**



Coloris RAL 9016 - Tôle décor Pixels 7016 FT

. Centoria tôle CT 141 T

Remplissage tôle décorative

Remplissage par lames trapézoïdes avec ajours **195 x 20 mm** (raidisseur sur vantail > 2000 mm)

Forme droite uniquement

+ Clôtures CL CT 25 et CL CT 26 (voir p.113 et 114)

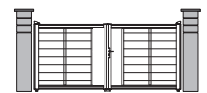

Barreaudage horizontal: LG / vantail > 2400 mm présence de raidisseurs

DIMENSIONS MAXIMALES > Battant : 5000 x 2000 mm / Coulissant : 6000 x 1600 ou 5000 x 2000 mm

Pour toutes les caractéristiques, se référer p.16 et 17.

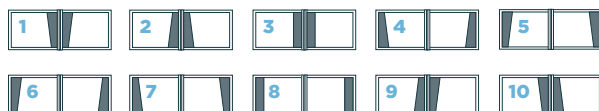

10

CONFIGURATIONS
(barreaudage
ou tôle)

34

MODÈLES
DE TÔLES
(voir p.17)



Coloris RAL 7016 FT- portail et portillon - Tôle décor Boscombe RAL 7016 FT

. Boscombe CT 113

Remplissage horizontal 290 x 20 mm

Remplissage décoratif tôle laser +
tôle lisse 9016 (par défaut)

Forme droite uniquement

+ Clôture CL CT 30 (voir p.124/125)

Modèle idéal
pour la Bicoloration



Coloris RAL 7016 FT - Version XL

. Hyperion CT 38

Remplissage horizontal lames
130 x 20 mm en standard ou
200 x 20 mm ou 290 x 20 mm
en option

Partie centrale pleine 9016
satiné (par défaut)

Forme droite uniquement

+ Clôtures CL CT 31 A
et CL CT 07 horizontal
(voir p.120 et 115)



Coloris RAL 9016 - Tôle décor Rond en quinconce RAL 9005 FT

. Platon CT 73

Remplissage décoratif vertical et
horizontal

Panneau sandwich

Forme droite uniquement

+ Clôtures CL CT 34
et CL CT 27 (voir p.118)

DIMENSIONS MAXIMALES > Battant : 5000 x 2000 mm / Coulissant : 6000 x 1600 ou 5000 x 2000 mm

Pour toutes les caractéristiques, se référer p.16 et 17.



Coloris RAL 7016 FT - Tôle décor Tressé - modèle coulissant - vue extérieure



Vue intérieure



Coloris Mars 2525 sablé - Tôle décor Hylas



TRAUM TORRENTIAL LOÏKA

34
MODÈLES
DE TÔLES
(voir p.17)

. Maïa CT 126

Remplissage tôle

Forme droite uniquement

+ Clôtures CL CT 27
et CL CT 34 (voir p.118)



Cache-crémaillère possible.

Motifs supplémentaires
pour le modèle CT 126



Coloris RAL 7039 FT - Tôle décor Folk en couronne

. Pluriel CT 101

Remplissage tôle lisse
ou décorative

Forme droite uniquement

+ Clôtures CL CT 27
et CL CT 34 (voir p.118)

DIMENSIONS MAXIMALES > Battant : 5000 x 2000 mm / Coulissant : 6000 x 1600 ou 5000 x 2000 mm

Pour toutes les caractéristiques, se référer p.16 et 17.

Gamme Résidence ALU

Le design contemporain

20 ANS
GARANTIE

FABRICATION
& THERMO-
LAQUAGE



MOTRISABLE
(voir p.166)

Nos modèles sont disponibles en :



Battant



Coulissant

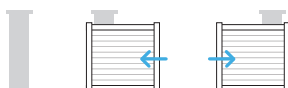

Oppos'home



Coloris RAL 7016 FT

. Isinglas CT 117

Cadre soudé avec montants
60 x 40 mm
+ traverses **40 x 40 mm**

Barreaudage tubes **Ø 20**

Embout PVC noir (blanc sur 9016)

Forme droite uniquement



+ Clôture CL CT 29 (voir p.118)

Nos portails de la gamme
Résidence sont soudés afin
de proposer des modèles
plus créatifs et authentiques.

Pour toutes les caractéristiques, se référer p.16 et 17.



Coloris RAL 9005 FT

. Brume CT 107

Cadre soudé avec montants **60 x 40 mm** + traverses **60 x 40 mm**

Profil plat alu soudé en applique

Forme droite uniquement



Coloris MARS 2525 sablé

Assemblage mécanique

. Cascada CT 102

Cadre mécanique

Montants **110 x 60 mm** + clip 48

Traverses **110 x 42 mm**

Traverses en applique **60 x 20 mm** côté intérieur

Remplissage avec tôle décorative en découpe laser

Forme droite uniquement

+ Clôture CL CT 28 (voir p.126)



Embout du profil de battement en aluminium laqué.

DIMENSIONS MAXIMALES > Battant : 5000 x 2000 mm / Coulissant : 6000 x 1600 ou 5000 x 2000 mm

Pour toutes les caractéristiques, se référer p.16 et 17.



Coloris RAL 7039 FT

. Argolide CT 115

Cadre soudé apparent avec montants **60 x 40 mm**
+ traverses **60 x 40 mm**

Remplissage en applique avec tôle
décorative ép. **4 mm** en découpe laser

Forme unique

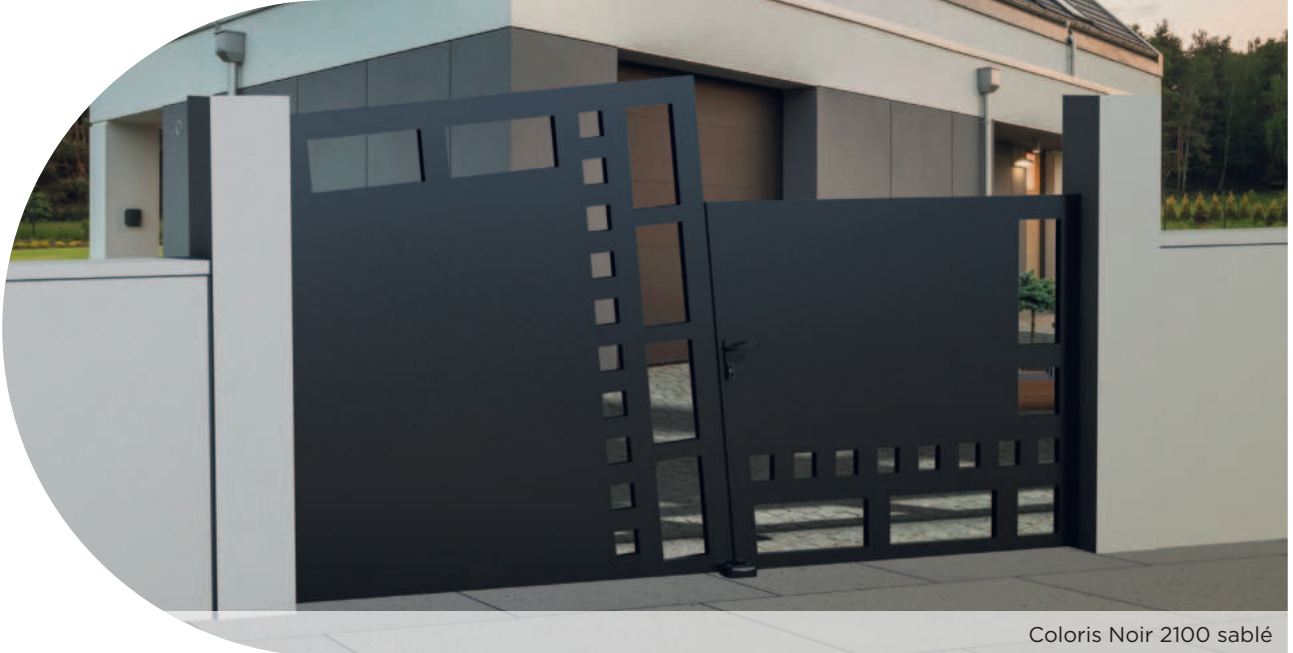

Coloris Noir 2100 sablé

. Amphryom CT 116

Cadre soudé **60 x 40 mm**

Remplissage en applique avec 2 tôles décoratives
en découpe laser

Forme unique et non disponible en coulissant

DIMENSIONS MAXIMALES > Battant : 5000 x 2000 mm / Coulissant : 6000 x 1600 ou 5000 x 2000 mm

Pour toutes les caractéristiques, se référer p.16 et 17.



Coloris RAL 7016 FT

. Almach 1 CT 120

Cadre soudé non visible

Habillage par tôles
+ tôles superposées rivetées
Tôle lisse intérieure

Forme droite uniquement



*Design résolument
industriel : tôles
superposées et rivetées*



Tôle lisse à l'intérieur



Coloris RAL 7039 FT

. Almach 3 CT 120

Cadre soudé non visible

Habillage par tôles
Tôle lisse intérieure

Forme droite uniquement

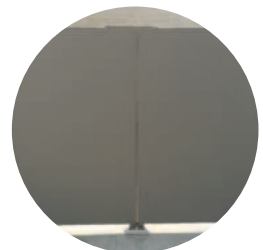

Tôle lisse à l'intérieur

DIMENSIONS MAXIMALES > Battant : 5000 x 2000 mm / Coulissant : 5000 x 2000 mm



Coloris RAL 9016

*Tôles rivetées
pour un design
industriel*

. Almach 2 CT 120

Cadre soudé non visible

Habillage par tôles

Forme droite uniquement

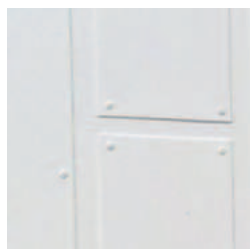

Tôle lisse à l'intérieur

DIMENSIONS MAXIMALES > Battant : 5000 x 2000 mm / Coulissant : 5000 x 2000 mm

Pour toutes les caractéristiques, se référer p.16 et 17.



Modèle idéal
pour la Bicoloration

Coloris RAL 7016 FT

. Fledge V1 CT 129

Cadre soudé non visible

Habillage par tôles pleines
Tôle lisse intérieure

Forme droite uniquement

**2 modèles au design résolument moderne
et conçus pour la bicoloration**



Coloris RAL 7016 FT et portillon assorti

. Fledge V2 CT 129

Cadre soudé non visible

Habillage par tôles pleines
Tôle lisse intérieure

Forme droite uniquement



2 possibilités de portillons assortis

DIMENSIONS MAXIMALES > Battant : 5000 x 2000 mm / Coulissant : 5000 x 2000 mm



Coloris RAL 7022 FT

*Sobre, classique
et résolument
intemporel*

. Dagor V1 CT 105

Cadre soudé non visible

Habillage par tôles avec fixations
invisibles en standard
Tôle lisse intérieure

Forme droite uniquement



*Existe aussi avec tôle
fixations rivets*



Coloris RAL 7016 FT

. Dagor V2 CT 105

Cadre soudé non visible

Habillage par tôles avec fixations
invisibles en standard

3 tôles (2 rainures)
intérieures et extérieures

Forme droite uniquement



*Existe aussi avec tôle
fixations rivets*

DIMENSIONS MAXIMALES > Battant : 5000 x 2000 mm / Coulissant : 5000 x 2000 mm

Pour toutes les caractéristiques, se référer p.16 et 17.



Coloris RAL 9005 FT

. Kang CT 138

+ Clôture CL CT 34 (voir p.118)

Cadre apparent (côté rue)

Tôle lisse intérieure rivetée

Forme droite uniquement



Coloris RAL 9007 FT

. Rosetta CT 132

Cadre soudé non visible

Habillage par tôles, fixations extérieur invisibles, 3 tôles (2 rainures) et intérieur par rivets

Insert Dacryl® « paillettes dorées » et décoration alu brossé

Forme droite uniquement

Transformateur 12-24v non fourni

QU'EST-CE QUE LE DACRYL® ?

- . **Transparent** : aussi transparent que le cristal (92% de transmission lumineuse).
- . **Résistant** : 10 fois plus résistant que le verre.
- . **Léger** : 2 fois plus léger que le verre (densité = 1,19).
- . **Température** : garde ses caractéristiques physique de -40°C à +100°C.
- . **Tenue U.V.** : très bonne tenue en extérieur, pratiquement aucun jaunissement (- de 3% sur 10 ans).
- . **Lumière** : excellent conducteur de lumière, comme certaines fibres.



. OPTION LED :

Mettez votre insert en lumière !
Les inserts Dacryl® peuvent être éclairés de l'intérieur.
(Non réalisable en coulissant)

DIMENSIONS MAXIMALES > Battant : 5000 x 2000 mm / Coulissant : 5000 x 2000 mm

Gamme Résidence ALU

Le design classique

Nos modèles sont disponibles en :

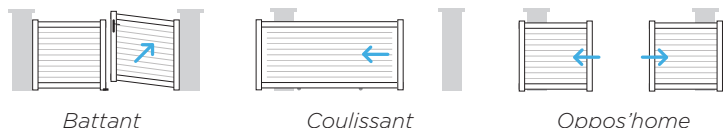

20 ANS
GARANTIE
FABRICATION & THERMO-LAQUAGE

MOTRISABLE
(voir p.166)

Les modèles ajourés



Coloris RAL 9005 FT - Pointes simples avec embase

. Mercure 1 CS 01

Barreaudage tubes Ø 20

Remplissage tôle en option

+ Clôture CL CS 01 (voir p.127)

Forme standard

Formes disponibles (avec plus value)

. Uranus CS 08

Barreaudage tubes Ø 20

Anneaux décoratifs en partie haute

Remplissage tôle en option

+ Clôture CL CS 03 (voir p.128)



Avec option remplissage tôle



Coloris RAL 6005 FT - Pointes simples avec embase

Tôle droite ou festonnée possible en option.

Forme standard

Formes disponibles (avec plus value)

DIMENSIONS MAXIMALES > Battant : 5000 x 2200 mm / Coulissant : 6000 x 1600 mm ou 5000 x 2000 mm

Pour toutes les caractéristiques, se référer p.16 et 17.



Tôle droite ou festonnée possible en option.

Coloris RAL 6005 FT - Forme en pointe - Pointe boule

Forme standard  Formes disponibles (avec plus value) 

. Saturne CS 07

+ Clôture CL CS 02 (voir p.127)

Barreaudage tubes Ø 20

Anneaux décoratifs en partie intermédiaire

Remplissage tôle en option



Avec option remplissage tôle



Coloris RAL 3004 FT - Forme chapeau de gendarme - Pointes simples avec embase

Forme standard  Formes disponibles (avec plus value) 

. Jupiter CS 04

+ Clôture CL CS 01 (voir p.127)

Soubassement avec double barreaudage dépassant tubes Ø 20

Remplissage tôle en option



Les anneaux décoratifs peuvent être en dorés, argentés ou dans tous les RAL

DIMENSIONS MAXIMALES > Battant : 5000 x 2200 mm / Coulissant : 6000 x 1600 mm ou 5000 x 2000 mm

Pour toutes les caractéristiques, se référer p.16 et 17.

Tous nos portails possèdent un portillon coordonné



Coloris RAL 6005 FT - Forme chapeau de gendarme - Pointes boule

Forme standard Formes disponibles (avec plus value)

. Mars CS 11

+ Clôture CL CS 02 (voir p.127)

Soubassement avec double barreaudage
Barreaudage tubes Ø 20

Anneaux décoratifs en partie intermédiaire

Remplissage tôle en option



Retrouvez tous les accessoires du design classique en page 157



Coloris RAL 9005 FT - Forme droite - Pointes fer de lance

Forme standard Formes disponibles (avec plus value)

. Neptune CS 10

+ Clôture CL CS 04 (voir p.128)

Barreaudage tubes Ø 20

Anneaux décoratifs en partie haute, intermédiaire et basse

Remplissage tôle en option

DIMENSIONS MAXIMALES > Battant : 5000 x 2200 mm / Coulissant : 6000 x 1600 mm ou 5000 x 2000 mm

Pour toutes les caractéristiques, se référer p.16 et 17.



Coloris RAL 5003 FT - Forme droite - Pointes ancienne

Forme standard

Formes disponibles (avec plus value)

. Naos CS 18

+ Clôture CL CS 02 (voir p.127)

Barreaudage tubes Ø 20

Volutes soudées au centre

Design classique

Les modèles semi-ajourés



Coloris RAL 3004 FT - Forme droite - Pointes simples avec embase

Forme standard

Formes disponibles (avec plus value)

. Mercure 2 CS 02

+ Clôture CL CS 01 (voir p.127)

Barreaudage tubes Ø 20

Soubassement : remplissage en tôle aluminium

Remplissage haut en option

DIMENSIONS MAXIMALES > Battant : 5000 x 2200 mm / Coulissant : 6000 x 1600 mm ou 5000 x 2000 mm

Pour toutes les caractéristiques, se référer p.16 et 17.



Coloris RAL 9016 - Forme droite - Finition embouts PVC ronds

Forme standard 

Formes disponibles (avec plus value)



. Pluton 1 CS 05

Barreaudage tubes \varnothing 20

Soubassement : remplissage en tôle aluminium

+ Clôture CL CS 01 (voir p.127)



Vue intérieure

DIMENSIONS MAXIMALES > Battant : 5000 x 2200 mm / Coulissant : 6000 x 1600 mm ou 5000 x 2000 mm

Pour toutes les caractéristiques, se référer p.16 et 17.

Tôle droite ou festonnée en partie haute possible en option.

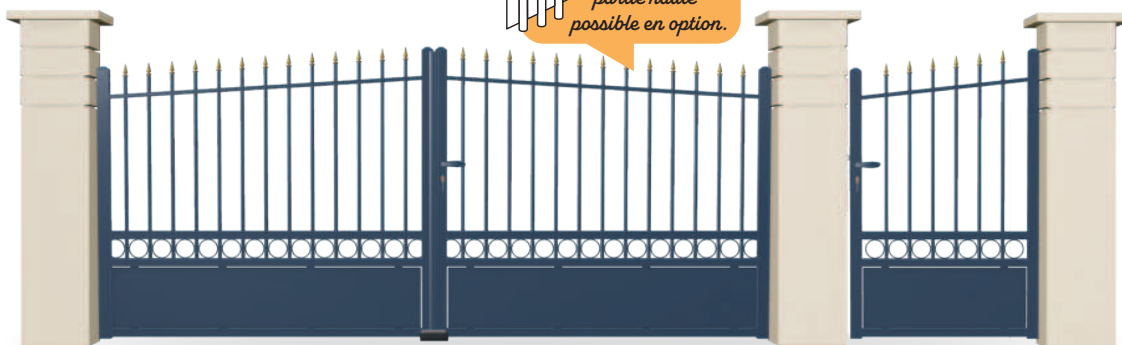

Coloris RAL 5003 FT - Forme en pointe - Finition pointes simples

Forme standard 

Formes disponibles (avec plus value)



. Vénus CS 09

Barreaudage tubes Ø 20

Anneaux décoratifs en partie intermédiaire

Soubassement : remplissage en tôle aluminium

Remplissage tôle en option



Vue intérieure

+ Clôture CL CS 02 (voir p.127)



Avec option remplissage tôle



Coloris RAL 3004 FT - Forme chapeau de gendarme - Finition anneaux, pointes fer de lance

Forme standard 

Formes disponibles (avec plus value)



. Nova CS 12

Barreaudage tubes Ø 20

Anneaux décoratifs en partie intermédiaire

Soubassement : remplissage en tôle aluminium

Remplissage tôle en option



Vue intérieure

+ Clôture CL CS 02 (voir p.127)

DIMENSIONS MAXIMALES > Battant : 5000 x 2200 mm / Coulissant : 6000 x 1600 mm ou 5000 x 2000 mm

Pour toutes les caractéristiques, se référer p.16 et 17.



Coloris RAL 9016 - Pointes fleur de Lys

. Proton CS 25

+ Clôture CL CS 03 (voir p.128)

Barreaudage tubes \varnothing 20

Intermédiaire : remplissage en tôle festonnée aluminium

Petites volutes et anneaux décoratifs

Remplissage tôle en option

Forme unique

Tous nos portails possèdent un portillon coordonné



Coloris RAL 6005 FT - Forme chapeau de gendarme - Pointes fleur de Lys

Forme standard 

Formes disponibles (avec plus value)



. Gaïa CS 15

+ Clôture CL CS 01 (voir p.127)

Barreaudage tubes \varnothing 20

Soubassement : remplissage en tôle aluminium

Remplissage tôle en option



Vue intérieure

DIMENSIONS MAXIMALES > Battant : 5000 x 2200 mm / Coulissant : 6000 x 1600 mm ou 5000 x 2000 mm

Pour toutes les caractéristiques, se référer p.16 et 17.



Coloris RAL 9005 FT - Pointes fleur de Lys

Forme standard



Formes disponibles (avec plus value)



. Prospero CS 20

Barreaudage tubes Ø 20

Soubassement : remplissage en tôle aluminium

Grandes et petites volutes



Vue intérieure

+ Clôture CL CS 04 (voir p.128)



Coloris RAL 8019 FT

Forme standard



Formes disponibles (avec plus value)



. Delta CS 21

Barreaudage tubes Ø 20

Tôles de remplissage

Grandes et petites volutes



Vue intérieure

+ Clôture CL CS 01 (voir p.127)

DIMENSIONS MAXIMALES > Battant : 5000 x 2200 mm / Coulissant : 6000 x 1600 mm ou 5000 x 2000 mm

Pour toutes les caractéristiques, se référer p.16 et 17.

Design classique

Les modèles pleins



Coloris RAL 9005 FT

Forme standard 

Formes disponibles (avec plus value)



. Mercure 3 CS 03

Barreaudage tubes $\varnothing 20$

Remplissage en tôle aluminium
coupe droite ou festonné

+ Clôture CL CS 01 (voir p.119)

DIMENSIONS MAXIMALES > Battant : 5000 x 2200 mm / Coulissant : 6000 x 1600 mm ou 5000 x 2000 mm

Pour toutes les caractéristiques, se référer p.16 et 17.



Coloris RAL 7016 FT - Tôle festonnée - Pointes anciennes



Vue intérieure

Forme standard



Formes disponibles (avec plus value)



. Pluton 2 CS 37

Barreaudage tubes \varnothing 20

Remplissage haut en tôle aluminium coupe droite ou festonné

+ Clôture CL CS 01 (voir p.119)



Coloris RAL 9016 - Tôle droite - Finition embouts PVC ronds

DIMENSIONS MAXIMALES > Battant : 5000 x 2200 mm / Coulissant : 6000 x 1600 mm ou 5000 x 2000 mm

Pour toutes les caractéristiques, se référer p.16 et 17.

Design classique

Les modèles « art déco »



Coloris RAL 3004 FT

. Ultimus CS 36

Barreadage tubes $\varnothing 20$

Plats cintrés en applique avant et arrière des barreaux **40 x 5 mm**

Forme unique



Chez DC, tous nos portails sont fabriqués à la main de A à Z. L'opération de cintrage est réalisée sur une cintruse à rouleaux par un serrurier. Il règle la machine selon les tolérances préétablies au modèle et à sa largeur. C'est aussi ça le sur-mesure !

DIMENSIONS MAXIMALES > Battant : 5000 x 2200 mm / Coulissant : 6000 x 1600 mm ou 5000 x 2000 mm

Pour toutes les caractéristiques, se référer p.16 et 17.



Coloris RAL 7016 FT - Remplissage tôle (en option)

. Orpheus CS 33

Traverse 40 x 40 mm

Barreaudage tubes Ø 20

Plats cintrés en applique avant et arrière des barreaux 40 x 5 mm

Plats décoratifs cintrés en applique avant et arrière

Forme droite ou bombée uniquement

Remplissage tôle en option



DIMENSIONS MAXIMALES > Battant : 5000 x 2200 mm / Coulissant : 6000 x 1600 mm ou 5000 x 2000 mm

Pour toutes les caractéristiques, se référer p.16 et 17.



PORTAILS PVC



Bien définir
votre projet
p.14

Gamme Pavillon

78

CADRE ALU VISSÉ INTÉGRÉ

Ajourés et semi-ajourés.....p.78
Pleins..... p.80
Personnalisables.....p.81



Gamme Résidence

84

CADRE INOX SOUDÉ GAINÉ

Ajourés et semi-ajourés..... p.84
Pleins..... p.90



92

CADRE INOX SOUDÉ INTÉGRÉ

Ajourés et semi-ajourés.....p.92
Pleins..... p.98
Personnalisables..... p.100



Gamme Standard

102

CADRE ALU VISSÉ APPARENT



Nuancier
p.16

Les motorisationsp.166

Les accessoiresp.169

Portails PVC

& portillons



Portail - Remplissage PVC blanc

. Eros CV 21

Cadre alu vissé intégré

PVC blanc uniquement

Barreaudage horizontal avec lames 100 x 24 mm et 28 x 24 mm (raidisseur sur vantail > 1400 mm)

Forme droite uniquement



DC propose une large gamme de portails et portillons PVC pour répondre à tous vos besoins, à vos envies et à votre environnement. Fabriqué à la commande, dans nos ateliers en Loire-Atlantique, chaque produit est unique et s'adapte à vos exigences ainsi qu'à vos goûts.

MOTORISATION

**5 ANS
GARANTIE**

PIÈCES
MAIN-D'ŒUVRE
DÉPLACEMENT

**10 ANS
GARANTIE**

FABRICATION
PVC TEINTÉ
MASSE

**7 ANS
GARANTIE**

PVC PLAXÉ



Esthétique

*Contemporain
Personnalisable*



En PVC

Durable et léger



Motorisable



Assemblage à la main, dans la pure tradition des métiers de la menuiserie et la garantie d'un produit robuste et aux finitions impeccables !

Pensées pour chacun et pour répondre à toutes les demandes, de la plus simple à la plus exigeante, nous vous proposons 3 niveaux de gamme :

Gamme Pavillon

Cadre alu et assemblage mécanique pour plus de choix de personnalisation

Gamme Résidence

Cadre inox soudé pour plus de robustesse

Gamme Standard

4 modèles plus basiques

JUSQU'À
4
COLORIS
AU CHOIX
(voir p.16)

34
DÉCORS
TÔLÉS
(voir p.17)

Gamme Pavillon PVC

Cadre Alu vissé intégré Les ajourés et semi-ajourés

MOTORISABLE
(voir p.166)

Nos modèles sont disponibles en :



Battant

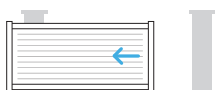

Coulissant



Oppos'home

10 ANS
GARANTIE

FABRICATION
PVC TEINTÉ
MASSE

7 ANS
GARANTIE

PVC PLAXÉ



Coloris blanc

. Caius CV 15

PVC teinté masse : blanc, beige.
Plaxé chêne doré ou gris 7016,
bi-coloration Quercia, bi-coloration Cénééré

Barreadage vertical 100 x 24 mm

Remplissage plein par lames verticales
ou horizontales 150 x 24 mm

Forme droite uniquement

+ Clôtures CL 08 B, CL 23 ou CL 24
(voir p.136, 135 et 134)



Les portails de la gamme cadre alu vissé intégré sont assemblés manuellement par emboîtement. Chaque pièce peut être remplacée en cas de dommage car il est entièrement démontable.



Coloris Blanc

. Indus CV 08

PVC teinté masse : blanc, beige.
Plaxé chêne doré ou gris 7016,
bi-coloration Quercia,
bi-coloration Cénééré

Barreaudage vertical
100 x 24 mm

Forme droite uniquement

+ Clôtures CL 08 B ou CL 23
(voir p.136 et 135)

. Hebron CV 20

PVC teinté masse : blanc, beige.
Plaxé chêne doré ou gris 7016,
bi-coloration Quercia,
bi-coloration Cénééré

Barreaudage vertical
100 x 24 mm

Remplissage plein par lames
verticales ou horizontales
150 x 24 mm

Forme droite uniquement

+ Clôtures CL 08 B, CL 23 ou
CL 24 (voir p.128, 127 et 126)



Coloris gris 7016



Coloris plaxé chêne doré

. Hélion CV 19

PVC teinté masse : blanc, beige.
Plaxé chêne doré ou gris 7016,
bi-coloration Quercia,
bi-coloration Cénééré

Barreaudage vertical
100 x 24 mm

Forme droite uniquement

+ Clôtures CL 08 B ou CL 23
(voir p.136 et 135)

DIMENSIONS MAXIMALES > Battant : 4000 x 1800 mm / Coulissant : 4000 x 1800 mm

Gamme Pavillon PVC

Les pleins



Coloris blanc - portail coulissant

. Anténor CV 18

PVC teinté masse : blanc, beige.
Plaxé chêne doré ou gris 7016,
bi-coloration Quercia,
bi-coloration Cénééré

Remplissage par lames
verticales ou horizontales
150 x 24 mm

Forme droite uniquement



+ Clôtures CL 17 D ou CL 24
(voir p.143 et 134)

*Pour l'ensemble de la gamme Pavillon,
portail coulissant monovantail avec
raidisseur central et traverses filantes
en partie haute et basse.*



Coloris blanc

. Alcyone CV 14

PVC teinté masse : blanc, beige.
Plaxé chêne doré ou gris 7016,
bi-coloration Quercia, bi-coloration Cénééré

Remplissage par lames verticales ou
horizontales 150 x 24 mm

Forme droite uniquement

*Tous nos portails
possèdent un portillon
coordonné*

+ Clôture CL 24 (voir 134)

DIMENSIONS MAXIMALES > Battant : 4000 x 1800 mm / Coulissant : 4000 x 1800 mm

Pour toutes les caractéristiques, se référer p.16 et 17.



. Arion CV 38

PVC teinté masse : blanc, beige.
Plaxé chêne doré ou gris 7016,
bi-coloration Quercia, bi-
coloration Cénééré

Remplissage par lames
horizontales uniquement
150 x 24 mm
avec insert hauteur **60 x 30 mm**,
personnalisable selon coloris
p.16

Forme droite uniquement

+ Clôtures CL 17 D ou CL 24
(voir p.143 et 134)

Coloris gris 7016 - Insert gris silver 9006

Gamme Pavillon PVC

Les personnalisables

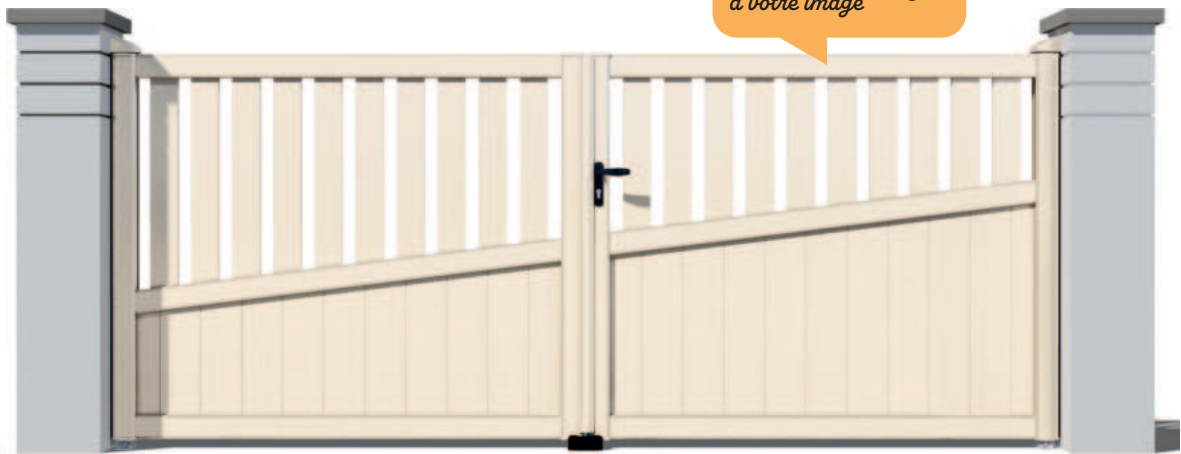

Coloris beige 1015

. Cobalt CV 23

PVC teinté masse : blanc, beige.
Plaxé chêne doré ou gris 7016,
bi-coloration Quercia, bi-coloration Cénééré

Barreaudage vertical **100 x 24 mm**

Remplissage plein par lames verticales
150 x 24 mm uniquement

Forme droite uniquement

+ Clôtures CL 08 B, CL 23 ou
CL 24 (voir p.136, 135 et 134)

4

CONFIGURATIONS
(barreaudage)



DIMENSIONS MAXIMALES > Battant : 4000 x 1800 mm / Couissant : 4000 x 1800 mm

Pour toutes les caractéristiques, se référer p.16 et 17.



Coloris blanc

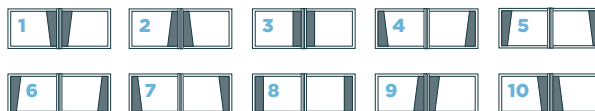

. Thor CV 67

PVC teinté masse : blanc, beige.
Plaxé chêne doré ou gris 7016,
bi-coloration Quercia,
bi-coloration Cénééré

Barreaudage horizontal
100 x 24 mm

Remplissage 150 x 24 mm

Forme droite uniquement

+ Clôtures CL 17 D
horizontale ou CL 25
(voir p.143 et 135)

10
CONFIGURATIONS
(barreaudage)



Personnalisation
à votre image



Portail décor tôle Feuillage 7016 FT - Remplissage PVC plaxé Quercia

. Gamma CV 67 T

PVC teinté masse : blanc, beige.
Plaxé chêne doré ou gris 7016,
bi-coloration Quercia, bi-coloration Cénééré

Remplissage par lames horizontales
uniquement 150 x 24 mm

Tôle décorative

Forme droite uniquement

+ Clôtures CL 17 D ou CL 25 T
(voir p.143 et 135)

*Un plaxé ton bois mat
texturé donnant l'illusion
d'un remplissage en
bois, sans les contraintes
d'entretien du bois naturel.*



Le Cénééré

Le Quercia

10
CONFIGURATIONS
(tôle)

34
MODÈLES
DE TÔLES
(voir p.17)

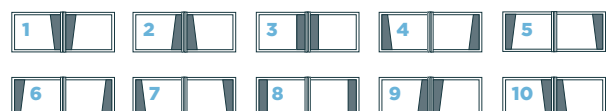

DIMENSIONS MAXIMALES > Battant : 4000 x 1800 mm / Coulissant : 4000 x 1800 mm

Pour toutes les caractéristiques, se référer p.16 et 17.



Coloris blanc

. Rigel CV 85

PVC teinté masse : blanc, beige.
Plaxé chêne doré ou gris 7016,
bi-coloration Quercia,
bi-coloration Cénééré

Barreaudage horizontal
100 x 24 mm

Remplissage par lames
horizontales uniquement
150 x 24 mm

Forme droite uniquement

**+ Clôtures CL 17 D horizontale
ou CL 25** (voir p.143 et 135)



Coloris gris 7016 - Tôle décor Hylas RAL 9005 FT



. Canopus CV 85 T

PVC teinté masse : blanc, beige.
Plaxé chêne doré ou gris 7016,
bi-coloration Quercia,
bi-coloration Cénééré

Remplissage par lames
horizontales uniquement
150 x 24 mm

+ Clôtures CL 17 D ou CL 25 T
(voir p.143 et 135)

12
CONFIGURATIONS
(barreaudage)

34
MODÈLES
DE TÔLES
(voir p.17)



Coloris blanc - Tôle décor Trèfle - Remplissage PVC plaxé Cénééré

. Balto CV 20 T

PVC teinté masse : blanc, beige.
Plaxé chêne doré ou gris 7016,
bi-coloration Quercia,
bi-coloration Cénééré

Remplissage par lames
verticales ou horizontales
150 x 24 mm

Remplissage tôle habillage
décorative

Forme droite uniquement

+ Clôture CL 24 (voir p.134)

DIMENSIONS MAXIMALES > Battant : 4000 x 1800 mm / Coulissant : 4000 x 1800 mm

Gamme Résidence PVC

Cadre inox soudé gainé
Les ajourés et semi-ajourés



MOTORISABLE
(voir p.166)

Nos modèles sont disponibles en :



Battant

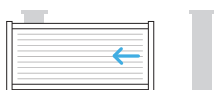

Couissant

10 ANS
GARANTIE

FABRICATION
PVC TEINTÉ
MASSE

7 ANS
GARANTIE

PVC PLAXÉ



Coloris blanc

. Carène Design CG 04

PVC Blanc, plaxé chêne doré

Panachage de lames 120 x 28 et
80 x 28 mm posées en applique

Embouts plats

Forme droite uniquement



+ Clôture CL 05 (voir p.145)

Chez DC, tous nos portails PVC sont soutenus par un cadre en aluminium ou en inox, plus rigide et qui supportera la charge d'un portail PVC même de grande envergure. Gainé dans une enveloppe PVC teintée du même coloris que vos barreaux, il est quasiment invisible de l'extérieur et n'est pas en contact avec l'air. Il ne subit donc aucune dégradation.

Pour toutes les caractéristiques, se référer p.16 et 17.



. Carène 80 CG 01

PVC Blanc, plaxé chêne doré

Barreaudage 80 x 28 mm

Embouts plats

+ Clôture CL 03 D (voir p.145)

Coloris plaxé chêne doré

Forme standard



Formes disponibles

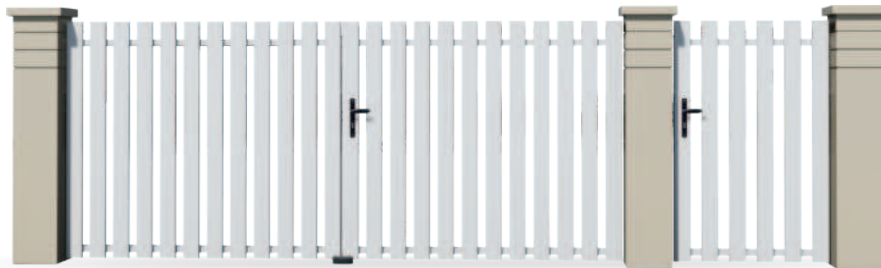

. Carène 100 CG 02

PVC Blanc, plaxé chêne doré

Barreaudage 100 x 20 mm

Embouts plats standards
ou demi-ronds

+ Clôture CL 03 D (voir p.145)

Coloris blanc

Forme standard



Formes disponibles



Coloris blanc

. Carène 120 CG 03

PVC Blanc, plaxé chêne doré

Barreaudage 120 x 28 mm

Embouts pyramidaux
Embout plat en option

Forme standard



Formes disponibles

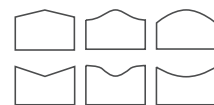

+ Clôture CL 02 (voir p.145)

DIMENSIONS MAXIMALES > Battant : 4500 x 2000 mm / Coulissant : 4500 x 2000 mm

Pour toutes les caractéristiques, se référer p.16 et 17.



Coloris blanc

. Orize CG 69

PVC Blanc ou plaxé chêne doré

Barreaudage horizontal 120 x 28 mm

L'espace entre les lames est de 0 mm ou varie de 5 à 20 mm en fonction de la hauteur du portail

Forme droite uniquement

+ Clôture CL 11 (voir p.137)



Coloris blanc - portail coulissant imitation 2 vantaux

. Orize Design CG 80

PVC Blanc ou plaxé chêne doré

Barreaudage horizontal 120 x 28 mm et 80 x 28 mm

L'espace entre les lames est de 0 mm ou varie de 5 à 20 mm en fonction de la hauteur du portail

Forme droite uniquement

+ Clôture CL 26 (voir p.138)

DIMENSIONS MAXIMALES > Battant : 4500 x 2000 mm / Coulissant : 4500 x 2000 mm

Pour toutes les caractéristiques, se référer p.16 et 17.



Coloris blanc

. Isoline CG 50

PVC Blanc

Barreaudage horizontal
160 x 28 mm

L'espace entre les lames est de
0 mm ou varie de 5 à 20 mm en
fonction de la hauteur du portail

Forme droite uniquement



+ Clôture CL 22 (voir p.138)



Coloris blanc

. Doscane CG 79

PVC Blanc ou plaxé chêne doré

Barreaudage horizontal
130 x 28 mm

Forme droite uniquement

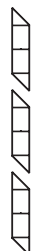

*Ces lames sont assemblées en
trompe-l'œil. Elles semblent jointives
et préservent l'intimité, pourtant elles
laissent passer le vent au travers d'un
mince espace.
Elles sont adaptées aux zones ventées.*

+ Clôture CL 20 (voir p.140)

DIMENSIONS MAXIMALES > Battant : 4500 x 2000 mm / Coulissant : 4500 x 2000 mm



Coloris blanc - Forme bombée

. Alpha CG 09

PVC Blanc ou plaxé chêne doré

Barreaudage 100 x 20 mm

Bas plein par lames 120 x 28 mm
ou cassettes de soubassement
droites, pas de 50 mm

+ Clôture CL 03 D (voir p.145)

Forme standard 

Formes disponibles



. Vega CG 13

PVC Blanc
ou plaxé chêne doré

Barreaudage 100 x 20 mm

Bas plein par lames
120 x 28 mm ou cassettes
de soubassement droites,
pas de 50 mm

+ Clôture CL 03 D
(voir p.145)



Coloris blanc

Forme standard 

Formes disponibles 

. Altair CG 10

PVC Blanc
ou plaxé chêne doré

Barreaudage 80 x 28 mm

Bas plein par lames
120 x 28 mm ou cassettes
de soubassement droites,
pas de 50 mm

+ Clôture CL 03 E
(voir p.145)



Coloris blanc

Forme standard 

Formes disponibles 

DIMENSIONS MAXIMALES > Battant : 4500 x 2000 mm / Coulissant : 4500 x 2000 mm

Pour toutes les caractéristiques, se référer p.16 et 17.



La fabrication des modèles CG12, CG10, CG13 et CG09 évolue : le soubassement passe de 2 cassettes à 1 cassette.

Coloris plaxé chêne doré

. Procyon CG 12

PVC Blanc ou plaxé chêne doré

Barreaudage 100 x 20 mm

Cassettes de soubassement droites 300 x 24 mm, pas de 50 mm

Forme standard 

Formes disponibles (avec plus value)



+ Clôture CL 08 B (voir p.128)



Coloris blanc

Forme standard 

Formes disponibles (avec plus value)



. Octant CG 20

PVC Blanc ou plaxé chêne doré

Barreaudage 70 x 20 mm

Cassettes de soubassement droites, pas de 50 mm

+ Clôtures CL 06 et CL 08 D (voir p.144 et 136)



Coloris blanc

Forme standard 

Formes disponibles (avec plus value)



. Andromède CG 16

PVC Blanc ou plaxé chêne doré

Barreaudage 70 x 20 mm

Cassettes de soubassement droites, pas de 50 mm

+ Clôture CL 08 D (voir p.136)

DIMENSIONS MAXIMALES > Battant : 4500 x 2000 mm / Coulissant : 4500 x 2000 mm

Gamme Résidence PVC

Les pleins

Nouveauté
**20
26**



Coloris PVC blanc et Cénééré

. Veros CG 24

PVC Blanc , bi-coloration Cénééré

Remplissage vertical ou horizontal
pas de **43 mm**

Forme droite uniquement

+ Clôture CL 27 (voir p.144)

Tous nos portails possèdent un portillon coordonné



Coloris blanc - Forme bombée

. Agena CG 06

PVC Blanc ou plaxé chêne doré

Remplissage pas de **50 mm**
ou **150 mm**

+ Clôture CL 06 (voir p.144)

Forme standard 

Formes disponibles (avec plus value)



Forme droite

DIMENSIONS MAXIMALES > Battant : 4500 x 2000 mm / Coulissant : 4500 x 2000 mm

Pour toutes les caractéristiques, se référer p.16 et 17.

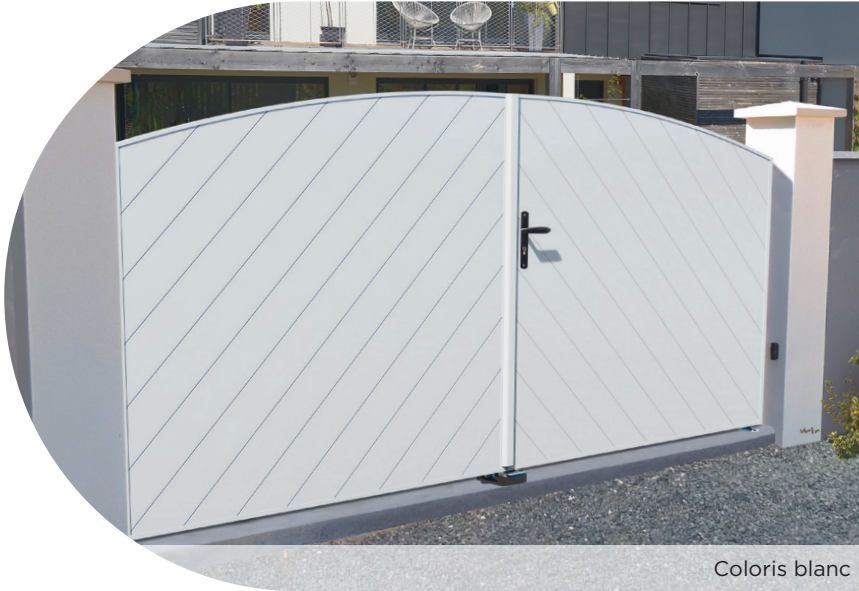

Coloris blanc

. Centaure CG 07

PVC Blanc ou plaxé chêne doré

Remplissage fougère,
pas de 50 mm ou 150 mm

+ Clôture CL 06 (voir p.144)

*Les lames en implantation
fougère apportent une esthétique
particulière à votre portail.*



Coloris blanc

. Belky CG 05

PVC Blanc
ou plaxé chêne doré

Remplissage horizontal
pas de 50 mm ou 150 mm

Forme droite uniquement

+ Clôture CL 17 A (voir p.143)



Coloris blanc

. Avior CG 23

PVC Blanc

Forme droite uniquement



Remplissage vertical par lames jointives
160 x 28 mm, 120 x 28 mm et 80 x 28 mm

Disponible uniquement en largeur 3000 mm ou 3500 mm pour
portail et 1000 mm pour portillon hauteur jusqu'à 2000 mm

DIMENSIONS MAXIMALES > Battant : 4500 x 2000 mm / Coulissant : 4500 x 2000 mm

Gamme Résidence PVC

Cadre inox soudé intégré Les ajourés et semi-ajourés



Nos modèles sont disponibles en :

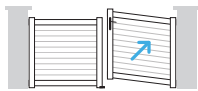

Battant

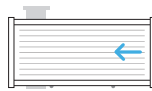

Coulissant

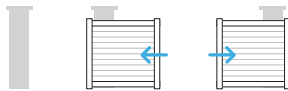

Oppos'home



Coloris blanc

Forme standard  Formes disponibles (avec plus value) 

. Ebor CD 19

PVC Blanc ou plaxé chêne doré

Remplissage vertical
100 x 20 mm

+ Clôture CL 08 B (voir p.136)

DIMENSIONS MAXIMALES > Battant : 4500 x 1200 mm / Coulissant : 4500 x 1200 mm

Pour toutes les caractéristiques, se référer p.16 et 17.



Coloris blanc

Forme standard  Formes disponibles (avec plus value)      

. Vélorum CD 15

PVC Blanc ou plaxé chêne doré

Barreaudage 100 x 20 mm

Cassettes de soubassement droites, pas de 50 mm ou 150 mm

+ Clôture CL 08 B (voir p.136)

La poignée, la plaque de propreté plus profilées sont fournies à l'achat du portail en noir ou en blanc.



Coloris plaxé chêne doré

Forme standard  Formes disponibles (avec plus value)      

. Déméter CD 08

PVC Blanc ou plaxé chêne doré

Remplissage vertical 100 x 20 mm

+ Clôture CL 08 B (voir p.136)



Tous nos portails possèdent un portillon coordonné

. Horus CD 64

PVC Blanc ou plaxé chêne doré

Barreaudage vertical 70 x 20 mm

Remplissage droit, pas de 50 mm

Forme droite uniquement

+ Clôture CL 08 D (voir p.136)

Coloris blanc

DIMENSIONS MAXIMALES > Battant : 4500 x 2000 mm / Coulissant : 4500 x 2000 mm



Coloris blanc

Forme standard 

Formes disponibles (avec plus value)



. Logos CD 16

+ Clôture CL 08 D (voir p.136)

PVC Blanc ou plaxé chêne doré

Barreaudage 70 x 20 mm

Remplissage droit, pas de 50 mm

Optez pour un profil de réception sur toute la hauteur de votre portail coulissant pour cacher jeu et jour.



Coloris blanc

. Fairway CD 67

+ Clôture CL 17 D (voir p.143)

PVC Blanc ou plaxé chêne doré

Barreaudage horizontal 70 x 20 mm

Remplissage horizontal,
pas de 150 mm ou 50 mm

Forme droite uniquement

DIMENSIONS MAXIMALES > Battant : 4500 x 2000 mm / Coulissant : 4500 x 2000 mm

Pour toutes les caractéristiques, se référer p.16 et 17.



Coloris plaxé Chêne doré

. Algol CD 20

PVC Blanc ou plaxé chêne doré

Barreaudage 70 x 20 mm

Remplissage droit, pas de 150 mm
ou 50 mm

+ Clôture CL 08 B (voir p.136)

*Tous nos portails
possèdent un portillon
coordonné*



Coloris blanc

. Corvus CI 62

PVC Blanc ou plaxé chêne doré

Barreaudage horizontal plat
70 x 20 mm

Remplissage droit pas de
50 mm

Forme droite uniquement

Chez DC, nous proposons plusieurs gammes de portails. Le plus résistant est sans nul doute le cadre inox soudé intégré. Le fait que les 4 côtés du cadre soient soudés en fait une structure résistante, il est entièrement intégré dans un étui PVC. Il est donc parfaitement invisible aussi bien de l'extérieur qu'à l'intérieur de votre jardin. Le cadre n'est plus en contact avec les éléments extérieurs qui pourraient l'altérer et offre une tenue exceptionnelle à votre portail quelle que soit son envergure ou son système d'ouverture.



DIMENSIONS MAXIMALES > Battant : 4500 x 2000 mm / Coulissant : 4500 x 2000 mm

Pour toutes les caractéristiques, se référer p.16 et 17.

Nouveauté
**20
26**



Coloris blanc - portail coulissant imitation 2 vantaux

. Argos CD 22

PVC Blanc ou plaxé chêne doré

Barreaudage horizontal biseauté

130 x 28 mm

Forme droite uniquement



+ Clôture CL 20 (voir p.140)

Nouveauté
**20
26**



Coloris blanc

. Nemea CD 23

PVC Blanc
ou plaxé chêne doré

Barreaudage vertical
biseauté

130 x 28 mm

Forme droite uniquement

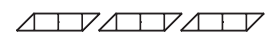

DIMENSIONS MAXIMALES > Battant : 4500 x 2000 mm / Coulissant : 4500 x 2000 mm

Pour toutes les caractéristiques, se référer p.16 et 17.



. Teos CD 24

+ Clôture CL 20 (voir p.140)

PVC Blanc
ou plaxé chêne doré

Barreaudage horizontal biseauté
130 x 28 mm

Soubassement remplissage horizontal
ou vertical pas de 50 mm ou 150 mm

Forme droite uniquement



Coloris plaxé chêne doré

. Oxo CI 67

+ Clôture CL 06 (voir p.144)

PVC Blanc ou plaxé chêne doré

Barreaudage 70 x 20 mm

Remplissage droit, pas de 50 mm

Forme droite uniquement

DIMENSIONS MAXIMALES > Battant : 4500 x 2000 mm / Coulissant : 4500 x 2000 mm

Pour toutes les caractéristiques, se référer p.16 et 17.

Gamme Résidence PVC

Cadre inox soudé intégré Les pleins

*Choisissez un profil
cache-gâche et un cache-
jeu qui sauront obstruer
le moindre espace*



Coloris blanc

. Australis CD 18

PVC Blanc ou plaxé chêne doré

Remplissage fougère, horizontal
ou vertical, pas de 50 mm ou
150 mm

Forme standard 

Formes disponibles (avec plus value)



+ Clôture CL 17 D (voir p.143)



Coloris blanc

DIMENSIONS MAXIMALES > Battant : 4500 x 2000 mm / Coulissant : 4500 x 2000 mm

Pour toutes les caractéristiques, se référer p.16 et 17.

Grandes dimensions possibles



Coloris blanc

. Aldébaran CD 14

PVC Blanc ou plaxé chêne doré

Remplissage (par défaut) vertical ou horizontal ou fougère pas de 50 mm ou 150 mm

Forme standard 

Formes disponibles (avec plus value)



+ Clôture CL 06 (voir p.144)

Tous nos portails possèdent un portillon coordonné



Coloris blanc

. Bélinea CI 60

PVC Blanc

Barreaudage 100 x 20 mm Hélice

Remplissage droit, pas de 50 mm

Forme droite uniquement



Forme Hélice

+ Clôture CL 13 C (voir p.141)

DIMENSIONS MAXIMALES > Battant : 4500 x 2000 mm / Coulissant : 4500 x 2000 mm

Gamme Résidence PVC

Cadre inox soudé intégré
Les personnalisables

34
MODÈLES
DE TÔLES
(voir p.17)



Coloris blanc - Tôle décor Oblong en quinconce

. Glasalt CD 76

PVC Blanc ou plaxé chêne doré

Remplissage horizontal, pas de 150 mm
ou 50 mm

Remplissage tôle décorative horizontale

Forme droite uniquement

+ Clôture CL 17 D (voir p.143)

*Tous nos portails
possèdent un portillon
coordonné*



Coloris blanc - Tôle décor Pixels RAL 5024 FT

. Triton CI 71

PVC Blanc

Remplissage fougère,
pas de 50 mm

Tôle décorative au choix

+ Clôture CL 06
remplissage fougère
(voir p.144)

Forme standard



Formes disponibles (avec plus value)



DIMENSIONS MAXIMALES > Battant : 4500 x 2000 mm / Coulissant : 4500 x 2000 mm

Pour toutes les caractéristiques, se référer p.16 et 17.



Coloris blanc - Tôle décor Olea RAL 7016 FT

. Proxima CI 73

PVC Blanc

Remplissage droit, pas de 50 mm

Soubassement lames 100 x 24 mm Hélice

Tôle décorative au choix

Forme droite uniquement



+ Clôtures CL 13 C ou CL 09
(voir p.141 et 142)

Nous vous proposons 34 motifs de découpe laser et bien plus encore car nous pouvons intégrer une découpe qui sortirait de votre imagination. La bicoloration est la bonne formule pour un portail unique. La découpe laser peut être laquée d'un coloris différent du portail. C'est aussi ça le sur-mesure !

34
MODÈLES
DE TÔLES
(voir p.17)



Coloris blanc - Tôle décor Carré en ligne

. Bromus CD 78

PVC Blanc ou plaxé chêne doré

Remplissage horizontal, pas de 150 mm
ou 50 mm

Remplissage tôle décorative verticale

Forme droite uniquement

+ Clôture CL 17 D (voir p.143)

DIMENSIONS MAXIMALES > Battant : 4500 x 2000 mm / Coulissant : 4500 x 2000 mm

Pour toutes les caractéristiques, se référer p.16 et 17.

Gamme Standard PVC

Cadre alu vissé
apparent

10 ANS
GARANTIE

FABRICATION
PVC TEINTÉ
MASSE



NON
MOTORISABLE



Coloris blanc

. Claire-voie CA 03

PVC Blanc uniquement

Cadre alu thermolaqué Blanc
40 x 40 mm

Barreaudage vertical
120 x 28 mm

Forme droite uniquement



Coloris blanc

. Claire-voie CA 69

PVC Blanc uniquement

Cadre alu thermolaqué Blanc 40 x 40 mm

Barreaudage horizontal 120 x 28 mm

DIMENSIONS MAXIMALES > Battant : 3000 x 1200 mm ou 3500 x 1200 mm / Portillon : 1000 x 1200 mm

Cette gamme ne permet pas de personnalisation ni de sur-mesure.

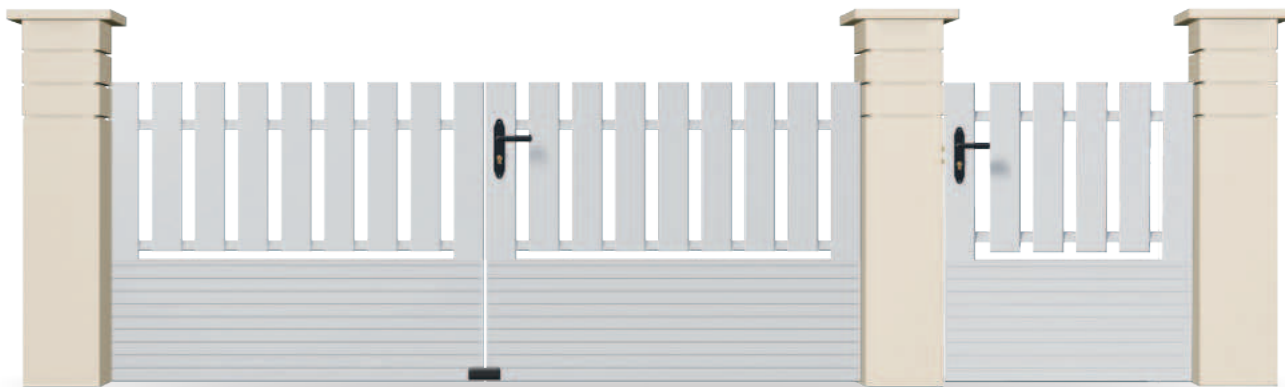

Coloris blanc

. Bas plein CA 10

PVC Blanc uniquement

Cadre alu thermolaqué Blanc 40 x 40 mm

Barreaudage vertical 120 x 28 mm

Soubassement plein par lames horizontales 300 x 24 mm

DIMENSIONS MAXIMALES > Battant : 3000 x 1200 mm ou 3500 x 1200 mm / Portillon : 1000 x 1200 mm



Coloris blanc

. Plein CA 06

PVC Blanc uniquement

Cadre alu thermolaqué

Remplissage vertical 300 x 24 mm

U périphériques

DIMENSIONS MAXIMALES > Battant : 3000 x 1800 mm ou 3500 x 1800 mm / Portillon : 1000 x 1800 mm



CLÔTURES ALUMINIUM



Bien définir
votre projet
p.14

Gamme Pavillon

LES AJOURÉES
ET SEMI-AJOURÉES

108



LES TROMPE-L'ŒIL
LES PLEINES

113

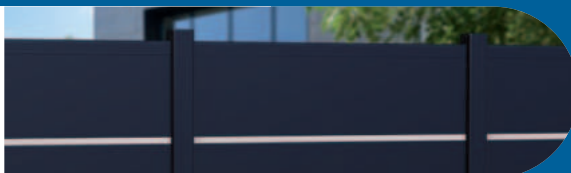

LES PERSONNALISABLES

118

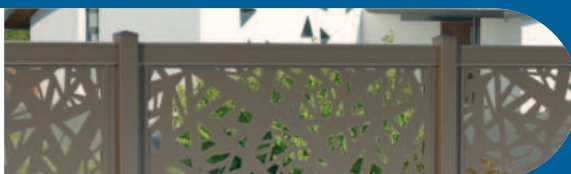

Gamme Résidence

DESIGN CONTEMPORAIN

126



DESIGN CLASSIQUE

127



Solution modulable

CLÔTURE PAM

129

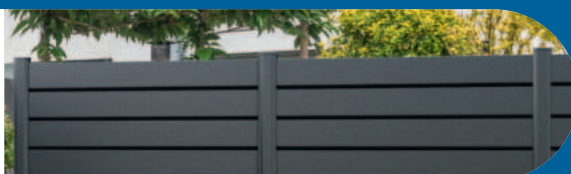

Nuancier
p.16

Les accessoires p.164

Clôtures Aluminium



Marengo CL CT 33 type pleine - coloris RAL 9007 FT

La légèreté et la robustesse de l'aluminium alliées à notre savoir-faire nous permettent d'élaborer et de concevoir des profilés personnalisés.

Notre gamme de clôtures vous offre beaucoup de possibilités, de designs, finitions et couleurs.

Parce que pour nous, il est important que nos produits soient en harmonie avec votre maison et votre style de vie.

20 ANS
GARANTIE
FABRICATION
& THERMO-
LAQUAGE



Esthétique

*Lignes contemporaines
100% personnalisable*



En Aluminium

*Durable, robuste
& recyclable*



Degré d'intimité

Large choix

Parce que chacun mérite d'aménager son extérieur,
selon ses goûts, ses envies et son budget,
nous vous proposons 2 niveaux de gamme :

Gamme Pavillon

Gamme Résidence

Solution modulable

20
COLORIS
AU CHOIX
(voir p.16)

34
DÉCORS
TÔLÉS
(voir p.17)

Gamme Pavillon Aluminium

Les ajourées et semi-ajourées

20 ANS
GARANTIE

FABRICATION
& THERMO-
LAQUAGE



Coloris RAL 7006 FT - avec poteau 80 x 80 mm
Dimensions maxi. entre poteaux : 2000 mm pour poteaux de 80 x 80 mm, 1500 mm pour poteaux de 70 x 70 mm

. Hézé CL CT 37

Traverses hautes et basses
95 x 35 mm

Barreadage vertical ou horizontal
180 x 20 mm et 80 x 20 mm

Poteaux mortaisés **80 x 80 mm**,
traverses **95 x 35 mm**,
lames horizontales ou verticales
Hauteur sur-mesure

Poteaux rainurés **70 x 70 mm**,
lames horizontales
Hauteur posée, selon le nombre de
lames, espacement fixe de 20 mm

Forme droite uniquement

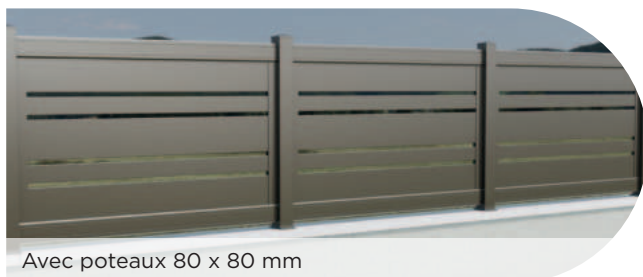

Avec poteaux 80 x 80 mm

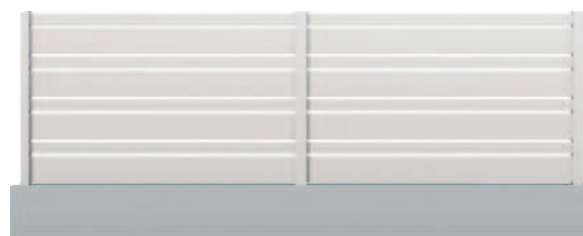

Avec poteaux 70 x 70 mm



. Espace CL CT 01

Lisses horizontales **95 x 35 mm**

Poteaux mortaisés **80 x 80 mm**

Forme droite uniquement

+ Existe en ESPACE XL
Traverses de 110 x 42 mm

Coloris RAL 8019 FT -
Dimensions maxi entre poteaux : 2000 mm



Coloris RAL 7016 FT - avec poteaux 70 x 70 mm



Coloris RAL 9016 - avec poteaux 80 x 80 mm

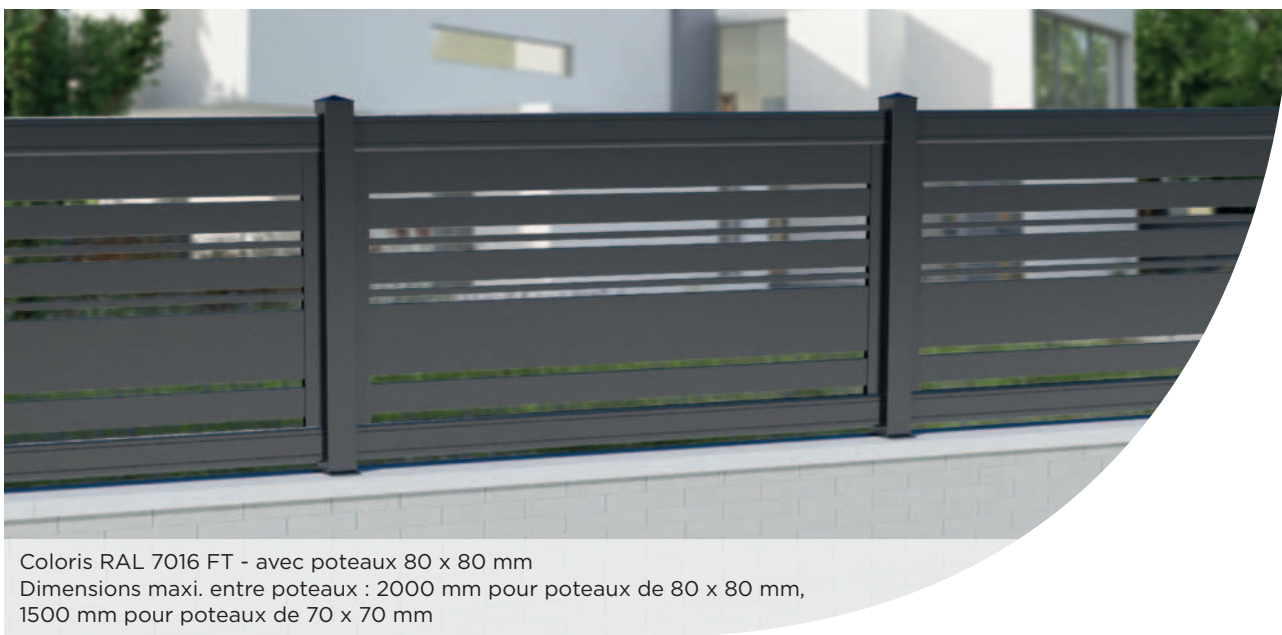

Coloris RAL 7016 FT - avec poteaux 80 x 80 mm
Dimensions maxi. entre poteaux : 2000 mm pour poteaux de 80 x 80 mm,
1500 mm pour poteaux de 70 x 70 mm

. Céphée CL CT 36

Barreaudage avec lames mixtes :
180 x 20 mm, 80 x 20 mm, 20 x 20 mm

Poteaux mortaisés **80 x 80 mm**,
traverses **95 x 35 mm**,
lames horizontales ou verticales
Hauteur sur-mesure

Poteaux rainurés **70 x 70 mm**,
lames horizontales
Hauteur posée, selon le nombre de lames,
espacement fixe de 20 mm

Forme droite uniquement

+ Existe en CÉPHÉE XL
Traverses de 110 x 42 mm

Nous nous réservons le droit de modifier la répartition des lames selon les contraintes techniques



Coloris RAL 3004 FT - Dimensions maxi entre poteaux : 2000 mm



. Plaisley CL CT 22

Traverses hautes et basses
40 x 40 mm

Barreaudage vertical 80 x 20 mm

Poteaux mortaisés 80 x 80 mm

Forme droite uniquement



Coloris RAL 7016 FT - Dimensions maxi entre poteaux : 2000 mm

. Étoile CL CT 04

Traverses 60 x 20 mm

Barreaudage vertical
80 x 20 mm en applique

Embouts alu laqué

Poteaux mortaisés 80 x 80 mm

Forme standard



Formes disponibles (avec plus value)





Coloris RAL 7016 FT

. Cyclades 40 CL CT 08 C

Traverses hautes et basses 95 x 35 mm

Barreaudage vertical 40 x 20 mm

Poteaux mortaisés 80 x 80 mm

Forme droite uniquement

**+ Existe en CYCLADES XL
Traverses de 110 x 42 mm**



Coloris RAL 3004 FT -
Dimensions maxi entre poteaux : 2000 mm

. Cyclades 80 CL CT 08 A

Traverses hautes et basses 95 x 35 mm

Barreaudage vertical 80 x 20 mm

Poteaux mortaisés 80 x 80 mm

Forme droite uniquement

**+ Existe en CYCLADES XL
Traverses de 110 x 42 mm**



Coloris RAL 7009 FT -
Dimensions maxi entre poteaux : 2000 mm

. Cyclades 180 CL CT 08 B

Traverses hautes et basses 95 x 35 mm

Barreaudage vertical 180 x 20 mm

Poteaux mortaisés 80 x 80 mm

Forme droite uniquement

**+ Existe en CYCLADES XL
Traverses de 110 x 42 mm**



Coloris RAL 7009 FT - Dimensions maxi entre poteaux : 2000 mm

. Dhaka 40
CL CT 24 C

Lisses horizontales 40 x 20 mm

Poteaux rainurés 70 x 70 mm

Forme droite uniquement



Coloris RAL 7016 FT -
Dimensions maxi entre poteaux : 2000 mm



. Dhaka 80
CL CT 24 A

Lisses horizontales 80 x 20 mm

Poteaux rainurés 70 x 70 mm

Forme droite uniquement

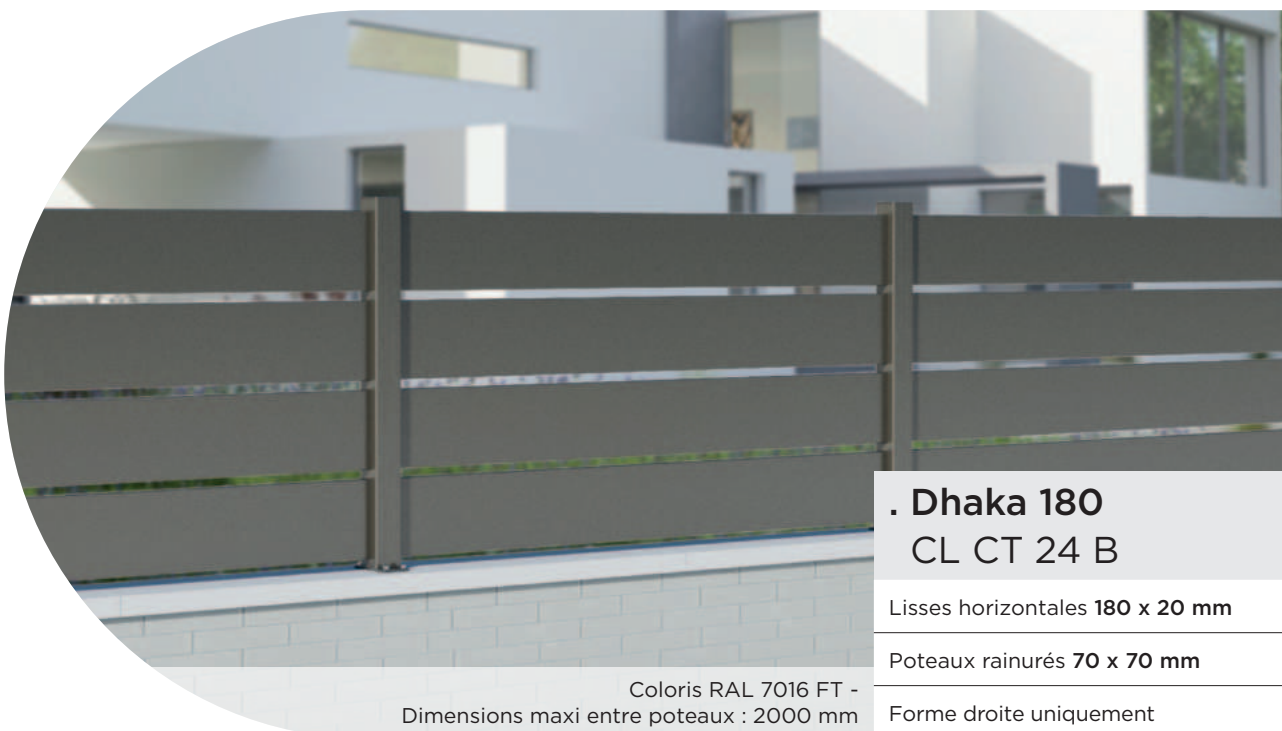

Coloris RAL 7016 FT -
Dimensions maxi entre poteaux : 2000 mm

. Dhaka 180
CL CT 24 B

Lisses horizontales 180 x 20 mm

Poteaux rainurés 70 x 70 mm

Forme droite uniquement

Gamme Pavillon Aluminium

Les trompe-l'œil



Coloris RAL 7037 FT -
Dimensions maxi entre poteaux : 2000 mm

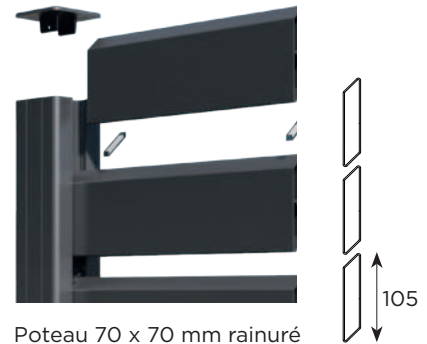

Poteau 70 x 70 mm rainuré

. Gabrias 105 CL CT 25 A

Lames horizontales 105 x 20 mm

Poteaux rainurés 70 x 70 mm

Forme droite uniquement



Coloris RAL 7039 FT -
Dimensions maxi entre poteaux : 2000 mm

. Gabrias 195 CL CT 25 B

Lames horizontales 195 x 20 mm

Poteaux rainurés 70 x 70 mm

Forme droite uniquement

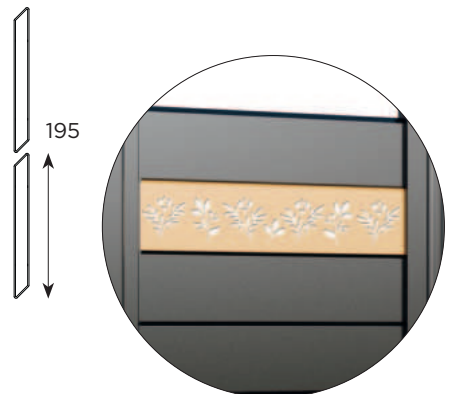

Pour apporter une alternative à la lame alu, optez pour l'intégration d'une tôle découpée : elle s'adapte parfaitement aux lames biaisées de ce modèle pour plus de fantaisie. Pose facile.



Coloris RAL 5024 FT -
Dimensions maxi entre poteaux : 2000 mm



. Hades CL CT 09

Lames horizontales persiennées
80 x 20 mm

Poteaux mortaisés 80 x 80 mm

Forme droite uniquement



Coloris RAL 1015 -
Dimensions maxi entre poteaux : 2000 mm

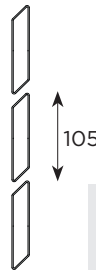

. Satinka 105 CL CT 26 A

Lames horizontales trapézoïdales

Traverses 95 x 35 mm

Poteaux mortaisés 80 x 80 mm

Remplissage 105 x 20 mm

Forme droite uniquement

**+ Existe en SATINKA 105 XL
Traverses de 110 x 42 mm**



Coloris RAL 5024 FT - Dimensions maxi entre poteaux :
2000 mm si hauteur < 1200 mm,
1500 mm si hauteur > 1200 mm

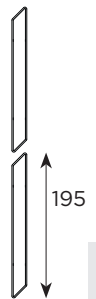

. Satinka 195 CL CT 26 B

Traverses 95 x 35 mm

Poteaux mortaisés 80 x 80 mm

Remplissage 195 x 20 mm

Forme droite uniquement

**+ Existe en SATINKA 195 XL
Traverses de 110 x 42 mm**

Gamme Pavillon Aluminium

Les pleines



Coloris RAL 5003 FT -
Dimensions maxi entre poteaux :
2000 mm si hauteur < 1200 mm,
1500 mm si hauteur > 1200 mm



Poteau 70 x 70 mm rainuré
avec lames horizontales uniquement

. Eris CL CT 07

Remplissage vertical ou horizontal
ou fougères en option
130 x 20 mm

Poteaux mortaisés **80 x 80 mm**
traverses **95 x 35 mm**
ou poteaux rainurés **70 x 70 mm**
U **25 x 25 mm** périphérique

Forme droite uniquement

+ Existe en ERIS XL
Traverses de 110 x 42 mm



Coloris RAL 7016 FT -
Dimensions maxi entre poteaux : 2000 mm



Poteau 70 x 70 mm rainuré

. Gray CL CT 14

Traverses **95 x 35 mm**

Remplissage panneaux sandwich lisse
horizontaux **20 mm** + profil **50 mm** 9006 FT

Poteaux mortaisés **80 x 80 mm**
traverses **95 x 35 mm**
ou poteaux rainurés **70 x 70 mm**
U **25 x 25 mm** périphérique

Forme droite uniquement

+ Existe en GRAY XL
Traverses de 110 x 42 mm



Coloris RAL 5003 FT - Dimensions maxi entre poteaux :
2000 mm si hauteur < 1200 mm, 1500 mm si hauteur > 1200 mm

. Legacy CL CT 21

Remplissage horizontal **290 x 20 mm**

Poteaux mortaisés **80 x 80 mm**
traverses **95 x 35 mm**
ou poteaux rainurés **70 x 70 mm**
U **25 x 25 mm** périphérique

Forme droite uniquement



Poteau 70 x 70 mm rainuré



Coloris RAL 3004 FT - Dimensions maxi entre poteaux : 2000 mm

. Andorra CL CT 20

Traverses **95 x 35 mm**

Trame > **1000 mm**
Profil central **50 mm**

Remplissage persienné horizontal sans
ajours direct **100 x 8 mm**

Poteaux mortaisés **80 x 80 mm**

Forme droite uniquement





Coloris RAL 9007 FT - Dimensions maxi entre poteaux :
2000 mm si hauteur < 1200 mm, 1500 mm si hauteur > 1200 mm

. Marengo CL CT 33

Remplissage horizontal 200 x 20 mm

Poteaux mortaisés 80 x 80 mm
traverses 95 x 35 mm
ou poteaux rainurés 70 x 70 mm
U 25 x 25 mm périphérique

Forme droite uniquement



Poteau 70 x 70 mm rainuré



Coloris RAL 1015 - Dimensions maxi entre poteaux : 1500 mm

. Granite CL CT 23

Traverses 40 x 40 mm

Remplissage vertical 130 x 20 mm

Poteaux mortaisés 80 x 80 mm

Forme droite uniquement

Gamme Pavillon Aluminium

Les personnalisables

34
MODÈLES
DE TÔLES
(voir p.17)



Coloris RAL 7039 FT - Dimensions maxi entre poteaux :
1800 mm si hauteur < 1200 mm, 1360 mm si hauteur > 1300 mm

. Cétus CL CT 34

Remplissage tôle décorative 3 plis

Poteaux rainurés **70 x 70 mm** par défaut

Forme droite uniquement

Retrouvez tous nos motifs tôle en page 17.



Coloris RAL 9005 FT
Dimensions maxi entre poteaux : 2000 mm



Poteau
80 x 80 mm
mortaisé

. Several CL CT 27

Remplissage tôle décorative (par défaut)

Poteaux mortaisés **80 x 80 mm**
traverses hautes et basses **95 x 35 mm**

Forme droite uniquement

+ Existe en SEVERAL XL
Traverses de 110 x 42 mm



Coloris RAL 8019 FT -
Dimensions maxi entre poteaux : 2000 mm



Coloris RAL 7016 FT



Coloris RAL 7016 FT -
Dimensions maxi entre poteaux :
2000 mm si hauteur < 1200 mm,
1500 mm si hauteur > 1200 mm

34
MODÈLES
DE TÔLES
(voir p.17)

*À coordonner
avec les portails
CT 67 et CT 67 T
voir p.44*

. Cilice CL CT 15

Traverse haute et basse **95 x 35 mm**

Remplissage horizontal **130 x 20 mm**
en standard ou **200 x 20 mm**
ou **290 x 20 mm** en option

Barreaudage horizontal **80 x 20 mm**
ou tôle décorative

Poteaux mortaisés **80 x 80 mm**

Forme droite uniquement

+ Existe en CILICE XL
Traverses de **110 x 42 mm**

7
CONFIGURATIONS
(tôle)



Poteau
70 x 70 mm
rainuré

. Arobase CL CT 18

Remplissage par lames horizontales
130 x 20 mm en standard ou **200 x 20 mm**
ou **290 x 20 mm** en option
et profils **20 x 20 mm RAL 9006 FT**
(par défaut)

Poteaux mortaisés **80 x 80 mm**
traverses hautes et basses **95 x 35 mm**

Poteaux rainurés **70 x 70 mm**
U **25 x 25 mm** périphérique

Forme droite uniquement

+ Existe en AROBASE XL
Traverses de **110 x 42 mm**

Gamme Pavillon Aluminium

Le concept Menzao

Pose simplifiée

GRÂCE
AUX POTEAUX
RAINURÉS

3

HAUTEURS
DE LAMES

12

CONFIGURATIONS



Coloris RAL 5003 FT - Dimensions maxi entre poteaux :
2000 mm si hauteur < 1209 mm, 1500 mm si hauteur > 1209 mm

. Menzao 130 A CL CT 31 A

Remplissage par lames horizontales **130 x 20 mm**

Clip de finition poteau

Poteaux rainurés **70 x 70 mm**

Forme droite uniquement



Coloris RAL 7006 FT - Tôle décor Hylas RAL 7006 FT

34
MODÈLES
DE TÔLES
(voir p.17)

. Menzao 130 B
CL CT 31 B

Remplissage par lames horizontales
130 x 20 mm

Tôle décorative **de 250 mm**

Hauteur en fonction
du nombre de lames

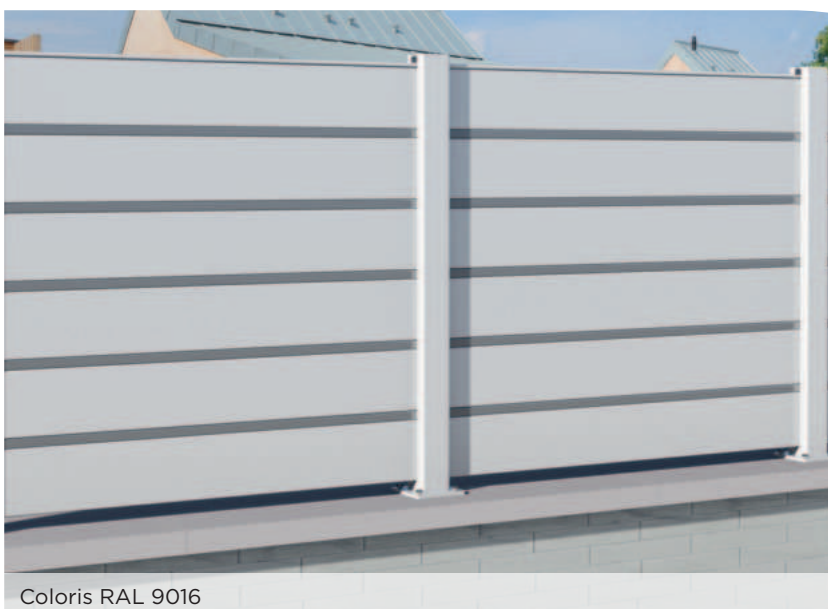

Coloris RAL 9016

. Menzao 130 C
CL CT 31 C

Remplissage par lames horizontales
130 x 20 mm

Profil intercalaire **de 20 mm**
RAL 9006 FT (par défaut)
ou RAL standard

Hauteur en fonction
du nombre de lames



Coloris RAL 7016 FT - Tôle décor Hylas RAL 9016

34
MODÈLES
DE TÔLES
(voir p.17)

. Menzao 130 D
CL CT 31 D

Remplissage par lames horizontales
130 x 20 mm

Profil intercalaire **de 20 mm**
RAL 9006 FT (par défaut)
ou RAL standard

Tôle décorative **de 250 mm**

Hauteur en fonction
du nombre de lames



Coloris RAL 7016 FT - Dimensions maxi entre poteaux :
2000 mm si hauteur < 1239 mm,
1500 mm si hauteur > 1239 mm

. Menzao 200 A CL CT 32 A

Remplissage par lames horizontales
200 x 20 mm

Hauteur en fonction
du nombre de lames

Clip de finition poteaux

Poteaux rainurés **70 x 70 mm**

Forme droite uniquement



Coloris RAL 9016 - Tôle décor Hylas RAL 9006 FT

34
MODÈLES
DE TÔLES
(voir p.17)

. Menzao 200 B CL CT 32 B

Remplissage par lames horizontales
200 x 20 mm

Tôle décorative **de 250 mm**

Hauteur en fonction
du nombre de lames

Clip de finition

Forme droite uniquement



Coloris RAL 5003 FT

. Menzao 200 C
CL CT 32 C

Remplissage par lames horizontales 200 x 20 mm

Profil intercalaire de 20 mm RAL 9006 FT (par défaut) ou RAL standard

Clip de finition

Forme droite uniquement



Coloris RAL 7009 FT - Tôle décor Hylas RAL 7022 FT
- Profil intercalaire RAL 7022 FT

34
MODÈLES
DE TÔLES
(voir p.17)

. Menzao 200 D
CL CT 32 D

Remplissage par lames horizontales 200 x 20 mm

Profil intercalaire de 20 mm RAL 9006 FT (par défaut) ou RAL standard

Tôle décorative de 250 mm

Forme droite uniquement



Coloris RAL 7035 FT présentée avec cache-platine
 Dimensions maxi entre poteaux :
 1200 mm si hauteur < 1199 mm, 1500 mm si hauteur > 1199 mm

. Menzao 290 A CL CT 30 A

Remplissage par lames horizontales **290 x 20 mm**

Clip de finition poteau

Poteaux rainurés **70 x 70 mm**

Forme droite uniquement



Cache-platine
 pour poteaux 70 x 70 mm
 ou 80 x 80 mm



Coloris RAL 5003 FT - Tôle décor Hylas RAL 5003 FT

34
MODÈLES
DE TÔLES
(voir p.17)

. Menzao 290 B CL CT 30 B

Remplissage par lames horizontales
290 x 20 mm

Tôle décorative de **250 mm**

Hauteur en fonction
du nombre de lames

Forme droite uniquement



Coloris RAL 9005 FT

. Menzao 290 C CL CT 30 C

Remplissage par lames horizontales
290 x 20 mm

Profil intercalaire de **20 mm** RAL 9006 FT
(par défaut) ou RAL standard

Hauteur en fonction
du nombre de lames

Forme droite uniquement

Coloris RAL 7039 FT - Tôle décor Hylas RAL 7039 FT
- Profil intercalaire RAL 9006 FT

34
MODÈLES
DE TÔLES
(voir p.17)

. Menzao 290 D CL CT 30 D

Remplissage par lames horizontales
290 x 20 mm

Tôle décorative de **250 mm**

Profil intercalaire de **20 mm** RAL 9006 FT
(par défaut) ou RAL standard

Clip de finition poteau

Hauteur en fonction
du nombre de lames

Forme droite uniquement

Gamme Résidence Aluminium

Le design contemporain



Coloris RAL 7016 FT -
Dimensions maxi entre poteaux : 2000 mm

. Anténor CL CT 29

Traverse 40 x 40 mm

Barreaudage vertical en applique
par tubes $\varnothing 20$ + embouts
composite noir (blanc sur 9016)

Poteaux mortaisés 80 x 80 mm



Coloris RAL 9005 FT - Dimensions maxi entre poteaux : 2000 mm

. Biancka A CL CT 28 A

Traverse basse 110 x 42 mm

Traverse applique 80 x 20 mm

Remplissage tôle décorative
avec découpe laser

Poteaux mortaisés 80 x 80 mm



2^e version
Biancka B CL CT 28 B

Gamme Résidence Aluminium

Le design classique



Coloris RAL 8019 FT - sans anneaux



*Tôle droite ou festonnée en option.
Hauteur ajustable sur demande.*

. Coyne CL CS 01

Profils et traverses section 40 x 40 mm

Barreaudage tubes Ø 20

Poteaux mortaisés 60 x 40 mm ou 80 x 80 mm



Coloris RAL 5003 FT - anneaux bas

*Tôle droite ou festonnée en option.
Hauteur ajustable sur demande.*

. Flamsteed CL CS 02

Profils et traverses section 40 x 40 mm

Barreaudage tubes Ø 20 et anneaux Ø 100 mm

Poteaux mortaisés 60 x 40 mm ou 80 x 80 mm



Coloris RAL 3004 FT - anneaux haut

Tôle droite ou festonnée en option. Hauteur ajustable sur demande.

. Fowler CL CS 03

Profils et traverses section 40 x 40 mm

Barreaudage tubes Ø 20 et anneaux Ø 100 mm

Poteaux mortaisés 60 x 40 mm ou 80 x 80 mm



Coloris RAL 7016 FT - anneaux haut et bas

Dimensions maxi entre poteaux : 1500 mm pour poteaux 60 x 40 mm, 2000 mm pour poteaux 80 x 80 mm

Tôle droite ou festonnée en option. Hauteur ajustable sur demande.

. Karel CL CS 04

Profils et traverses section 40 x 40 mm

Barreaudage tubes Ø 20 et anneaux Ø 100 mm

Poteaux mortaisés 60 x 40 mm ou 80 x 80 mm

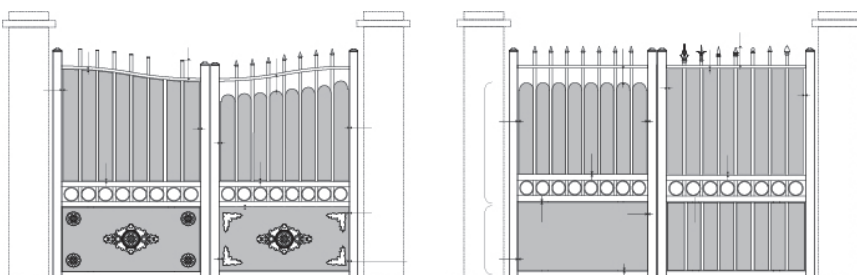

Le remplissage en festonnage s'arrête à 100 mm de la traverse haute, alors que le remplissage droit monte jusqu'à 5 mm de la traverse haute en forme droite.

Clôture modulable Pam'

Combinez différents matériaux
et personnalisez votre clôture.



Cette clôture simple et polyvalente, autorise un vaste choix de solutions esthétiques.

Souplesse pour vos réalisations, que ce soit hors sol ou sur muret, la lame et le poteau vous laissent la liberté de les ajuster selon vos besoins.

- La lame trapézoïdale de 160 x 28 mm pour un effet simplement ajouré ou totalement plein.
- Le poteau rainuré (rainure de 29 mm), vous permet de varier les remplissages et composer vos trames de clôture au gré de vos envies.
- Vaste choix décoratif : soubassement béton, lame bois, lame aluminium ou PVC.
- Embout et platine laqués.



Vous pouvez opter pour une tôle à motif sur quelques trames pour apporter de la fantaisie à votre surface clôturée.

. Pam'

Lames alu de 160 x 28 mm
Longueur : 2000 mm



Dimension de tôle : H.160 mm, longueur sur-mesure (1500mm entre poteaux max.)

Motifs de tôles, voir p.17

Poteaux 85 x 54 mm rainurés de 29 mm
2300 - 2500 mm

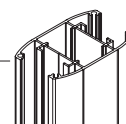

Fixation : platine ou à sceller.
Hauteur posée 1000 mm conseillée sur platine

Coloris :

RAL
7016
FT

RAL
9005
FT

20
COLORIS
AU CHOIX
(voir p.16)

34
DÉCORS
TÔLÉS
(voir p.17)



. Claustra aluminium Adorne CL CT 35

Composez votre claustra comme vous le souhaitez à l'aide de nos panneaux en tôle pliée lisse ou avec un décor.

- . Remplissage tôle pliée 4 côtés
- . 2 hauteurs de tôles possibles :
447 mm (4 maxi.) / 595 mm (3 maxi.)
- . Hauteur 1800 mm
- . Fixation mécanique
- . Poteaux rainurés 70 x 70 mm

DÉCORS
DE DÉCOUPE
LASER
AU CHOIX

JUSQU'À
1,8 m



CLÔTURES PVC



Bien définir
votre projet
p. 14

Gamme Pavillon

LES AJOURÉES
ET SEMI-AJOURÉES

134



LES PERSIENNÉS
LES PLEINES

140



Gamme Résidence

LES AJOURÉES
LES PLEINES

144



Nuancier
p.16

Les accessoires p.164

Clôtures PVC



Forti CL 11 - coloris blanc

Pratique, esthétique et économique, DC propose une gamme de clôture PVC adaptée à votre budget. Faciles d'entretien, nos clôtures PVC résisteront à toutes les intempéries. Fabriquées dans nos ateliers, nous avons développé une gamme PVC faites pour durer dans le temps.

10 ANS
GARANTIE
FABRICATION

7 ANS
GARANTIE
PVC PLAXÉ



Esthétique

*Contemporain
Personnalisable*



En PVC

Durable et léger



Étanchéité

*Insensible
aux intempéries*

Parce que chacun mérite d'aménager son extérieur,
selon ses goûts, ses envies et son budget,

nous vous proposons 2 niveaux de gamme :

Gamme Pavillon

Rapport qualité prix

Gamme Résidence

Finitions haut de gamme

JUSQU'À

4

**COLORIS
AU CHOIX**

(voir p.16)

Gamme Pavillon PVC

Les ajourées et semi-ajourées

10 ANS
GARANTIE
FABRICATION

7 ANS
GARANTIE
PVC PLAXÉ



Coloris Gris 7016 et remplissage Quercia - Dimensions maxi entre poteaux :
Teinté masse blanc ou beige : 1500 mm, 1200 mm en plaxé chêne doré,
7016, quercia ou cénééré

. Drako CL 24

PVC teinté masse : blanc, beige.
Plaxé chêne doré ou gris 7016,
bi-coloration Quercia,
bi-coloration Cénééré

Panneau remplissage PVC vertical ou
horizontal **150 x 24 mm**

Traverses hautes et basses **84 x 51 mm**

Poteaux mixtes Alu / PVC **96 x 96 mm**

Forme droite uniquement

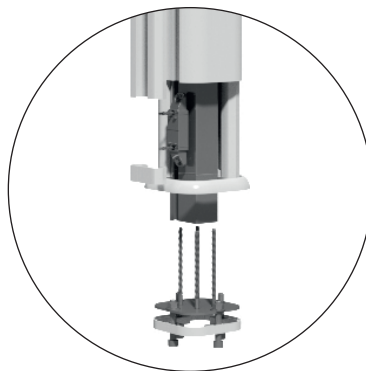

Ces clôtures sont composées d'un nouveau poteau mixte ALU/PVC 96 x 96 mm avec un profil alu intégré sur toute la hauteur pour plus de rigidité. Il s'adapte à tous types de pose :

- sur muret : fixation du renfort par l'intermédiaire d'une platine
- dans la maçonnerie : insertion du renfort dans le béton pour une fixation par scellement



Coloris blanc - Dimensions maxi entre poteaux :
Teinté masse blanc ou beige : 1500 mm, 1200 mm en
plaxé chêne doré, 7016, quercia ou cénééré

. Asco CL 23

PVC teinté masse : blanc, beige.
Plaxé chêne doré ou gris 7016,
bi-coloration Quercia, bi-coloration Cénééré

Barreaudage vertical par lames PVC
100 x 24 mm

Traverses hautes et basses 84 x 51 mm

Poteaux mixtes Alu / PVC 96 x 96 mm

Forme droite uniquement

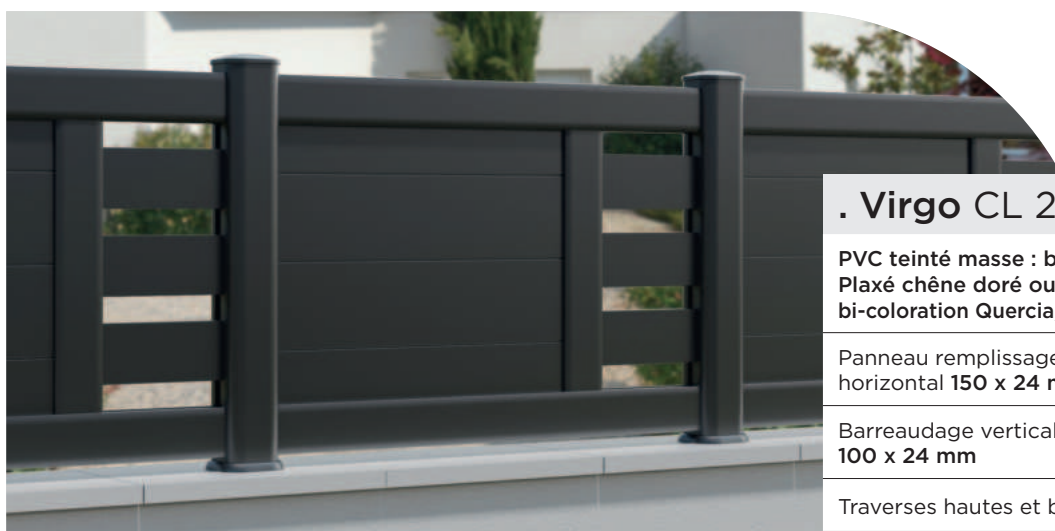

Coloris Gris 7016 - Dimensions maxi entre poteaux :
Teinté masse blanc ou beige : 1500 mm, 1200 mm
en plaxé chêne doré, 7016, quercia ou cénééré

. Virgo CL 25

PVC teinté masse : blanc, beige.
Plaxé chêne doré ou gris 7016,
bi-coloration Quercia, bi-coloration Cénééré

Panneau remplissage PVC vertical ou
horizontal 150 x 24 mm

Barreaudage vertical par lames PVC
100 x 24 mm

Traverses hautes et basses 84 x 51 mm

Poteaux mixtes Alu / PVC 96 x 96 mm

Forme droite uniquement



Coloris blanc - Dimensions maxi entre poteaux :
Teinté masse blanc ou beige : 1500 mm, 1200 mm en
plaxé chêne doré, 7016, quercia ou cénééré

. Pyrgos CL 25 T

PVC Blanc, beige ou plaxé chêne doré,
7016 FT, quercia ou cénééré

Panneau remplissage PVC vertical ou
horizontal 150 x 24 mm

Tôle poinçonnage laser, lisse,
RAL hors standard (sauf bois)

Traverses hautes et basses 84 x 51 mm

Poteaux mixtes Alu / PVC 96 x 96 mm

Forme droite uniquement



Coloris blanc - Dimensions maxi entre poteaux :
1500 mm en PVC blanc,
1200 mm en plaxé chêne doré



. Collinder B CL 08 B

PVC Blanc ou plaxé chêne doré

Barreaudage vertical par lames PVC
100 x 20 mm

Traverses hautes et basses
mortaisées 120 x 28 mm

Poteaux mortaisés 80 x 80 mm,
96 x 96 mm ou 120 x 120 mm

Forme droite uniquement



Coloris blanc - Dimensions maxi entre poteaux :
1500 mm en PVC blanc,
1200 mm en plaxé chêne doré



. Collinder D CL 08 D

PVC Blanc ou plaxé chêne doré

Barreaudage vertical par lames PVC
70 x 20 mm

Traverses hautes et basses
mortaisées 120 x 28 mm

Poteaux mortaisés 80 x 80 mm,
96 x 96 mm ou 120 x 120 mm

Forme droite uniquement



Coloris blanc - Dimensions maxi entre poteaux :
1800 mm en PVC blanc,
1200 mm en plaxé chêne doré

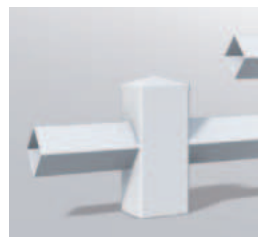

Lisses losangées



Lisses carrées

. Cléomède CL 07

PVC Blanc ou plaxé chêne doré

Lisses losangées ou carrées
80 x 80 mm

Poteaux 120 x 120 mm

Pour les lisses losangées,
poteaux à sceller uniquement

Forme droite uniquement



Coloris blanc - Dimensions maxi entre poteaux :
1500 mm en PVC blanc,
1200 mm en plaxé chêne doré

. Forti CL 11

PVC Blanc ou plaxé chêne doré

Lisses horizontales 120 x 28 mm

Poteaux 80 x 80 mm, 96 x 96 mm
ou 120 x 120 mm

Forme droite uniquement



Coloris blanc - Dimensions maxi entre poteaux : 1200 mm

. Zante CL 26

PVC Blanc ou plaxé chêne doré

Mix barreaudage horizontal
120 x 28 mm et 80 x 28 mm
espacés de 10 mm

Poteaux rainurés 96 x 96 mm

Forme droite uniquement



Coloris blanc - Dimensions maxi entre poteaux :
1500 mm en PVC blanc

. Alkes CL 22

PVC Blanc

Barreaudage horizontal par lames
PVC 160 x 28 mm espacées de
10 mm à l'aide d'entretoises

Poteaux rainurés 96 x 96 mm

Forme droite uniquement



Coloris blanc - Dimensions maxi entre poteaux :
1500 mm en PVC blanc, 1200 mm en plaxé chêne doré



Coloris plaxé chêne doré - Dimensions maxi entre poteaux :
1500 mm en PVC blanc, 1200 mm en plaxé chêne doré



. Fontana B CL 10 B

PVC Blanc ou plaxé chêne doré

Barreaudage vertical par lames PVC
100 x 20 mm

Traverses hautes et basses avec moulures
120 x 28 mm

Poteaux mortaisés 80 x 80 mm
ou 120 x 120 mm

Forme droite uniquement



. Fontana D CL 10 D

PVC Blanc ou plaxé chêne doré

Barreaudage vertical par lames PVC
70 x 20 mm

Traverses hautes et basses avec moulures
120 x 28 mm

Poteaux mortaisés 80 x 80 mm
ou 120 x 120 mm

Forme droite uniquement

Gamme Pavillon PVC

Les persiennés et pleines

10 ANS
GARANTIE
FABRICATION

7 ANS
GARANTIE
PVC PLAXÉ



Coloris Gris 7016 - Dimensions maxi entre poteaux : 1500 mm en PVC blanc, 1200 mm en plaxé chêne doré ou Gris 7016

. Théon CL 20

PVC Blanc ou plaxé chêne doré ou gris 7016

Barreaudage horizontal par lames PVC
130 x 28 mm

Poteaux 96 x 96 mm

Hauteur de 550 à 1460 mm (4 à 11 lames)

Forme droite uniquement

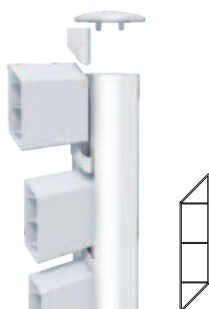



Coloris blanc - Dimensions maxi entre poteaux :
1500 mm en PVC blanc, 1200 mm en plaxé chêne doré

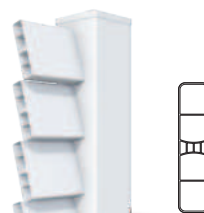

. Furata A CL 13 A

PVC Blanc ou plaxé chêne doré

Barreaudage horizontal par lames PVC

Lisses 120 x 28 mm

Poteaux 120 x 120 mm

Forme droite uniquement

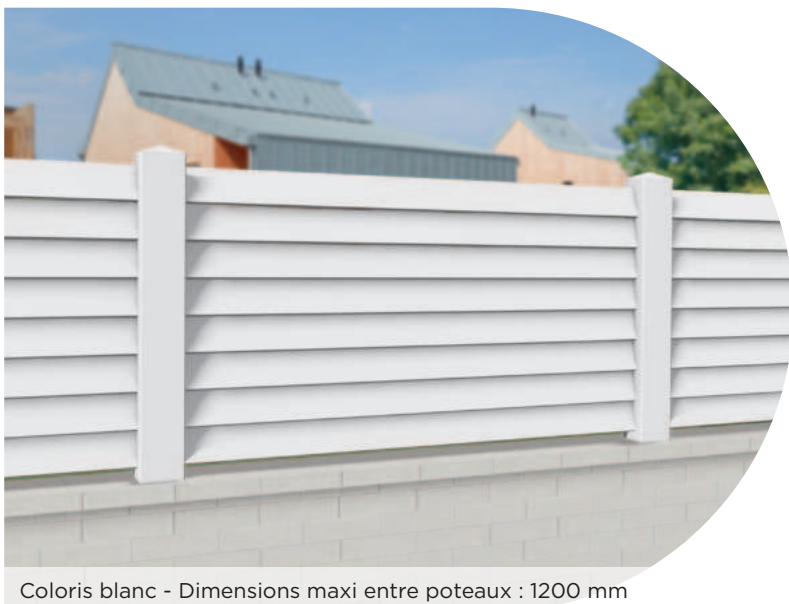

Coloris blanc - Dimensions maxi entre poteaux : 1200 mm



. Furata B CL 13 B

PVC Blanc ou plaxé chêne doré

Barreaudage horizontal par lames PVC

Lisses 100 x 20 mm

Poteaux 80 x 80 mm ou 120 x 120 mm

Forme droite uniquement



Coloris plaxé chêne doré - Dimensions maxi entre poteaux :
1500 mm en PVC blanc, 1200 mm en plaxé chêne doré



. Furata C CL 13 C

PVC Blanc ou plaxé chêne doré

Barreaudage horizontal par lames PVC

Lisses 130 x 35 mm hélice

Poteaux 80 x 80 mm ou 120 x 120 mm

Forme droite uniquement



Coloris blanc - Dimensions maxi entre poteaux :
1500 mm en PVC blanc, 1200 mm en plaxé chêne doré

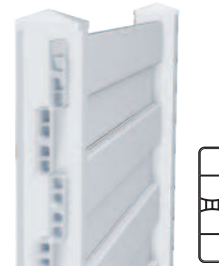

. Milan CL 16

PVC Blanc ou plaxé chêne doré

Lisses 120 x 28 mm

Poteaux 120 x 120 mm

Forme droite uniquement



Coloris blanc - Dimensions maxi entre poteaux :
1500 mm en PVC blanc, 1200 mm en plaxé chêne doré



. Euxode CL 09

PVC Blanc ou plaxé chêne doré

Remplissage vertical 300 x 24 mm,
pas de 50 mm

Poteaux 80 x 80 mm
ou 120 x 120 mm mortaisés

Forme droite uniquement



Coloris blanc - Dimensions maxi entre poteaux :
1500 mm si hauteur < 1500 mm en PVC blanc,
1200 mm si hauteur > 1500 mm en PVC blanc,
1200 mm en plaxé chêne doré



. Cicco CL 21

PVC Blanc ou plaxé chêne doré

Lisses 100 x 20 mm

Plat alu laqué centré 20 x 5 mm

Poteaux 96 x 96 mm

Forme droite uniquement



Coloris blanc - Dimensions maxi entre poteaux :
1500 mm si hauteur < 1500 mm en PVC blanc,
1200 mm si hauteur > 1500 mm en PVC blanc,
1200 mm en plaxé chêne doré



. Samos A CL 17 A

PVC Blanc ou plaxé chêne doré

Remplissage panneau PVC,
pas de **50 mm**

Finition grain d'orge rainuréd horizontal

Poteaux **96 x 96 mm**

Forme droite uniquement



Coloris blanc - Dimensions maxi entre poteaux :
1500 mm si hauteur < 1500 mm en PVC blanc,
1200 mm si hauteur > 1500 mm en PVC blanc,
1200 mm en plaxé chêne doré



. Samos B CL 17 B

PVC Blanc ou plaxé chêne doré

Remplissage panneau PVC,
pas de **50 mm**

Finition mouchette rainuréd horizontale

Poteaux **96 x 96 mm**

Forme droite uniquement

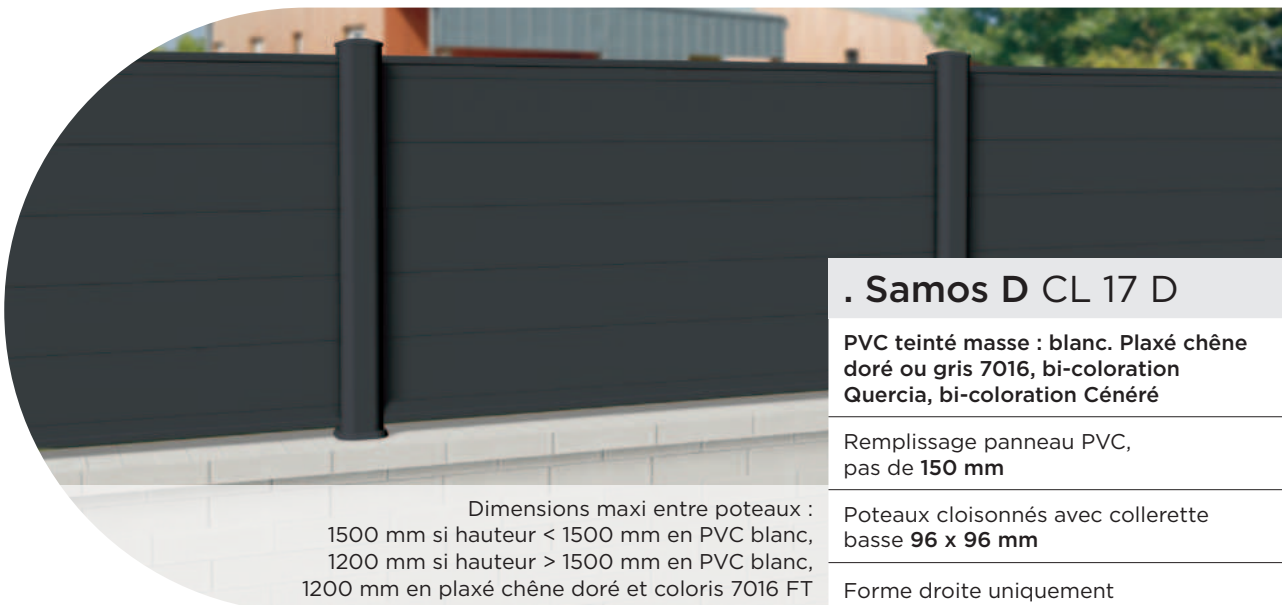

Dimensions maxi entre poteaux :
1500 mm si hauteur < 1500 mm en PVC blanc,
1200 mm si hauteur > 1500 mm en PVC blanc,
1200 mm en plaxé chêne doré et coloris 7016 FT

. Samos D CL 17 D

PVC teinté masse : blanc. Plaxé chêne
doré ou gris 7016, bi-coloration
Quercia, bi-coloration Cénééré

Remplissage panneau PVC,
pas de **150 mm**

Poteaux cloisonnés avec collerette
basse **96 x 96 mm**

Forme droite uniquement

Gamme Résidence PVC

Les pleines et ajourées

Cadre inox gainé

10 ANS
GARANTIE
FABRICATION

7 ANS
GARANTIE
PVC PLAXÉ

Nouveauté
20
26

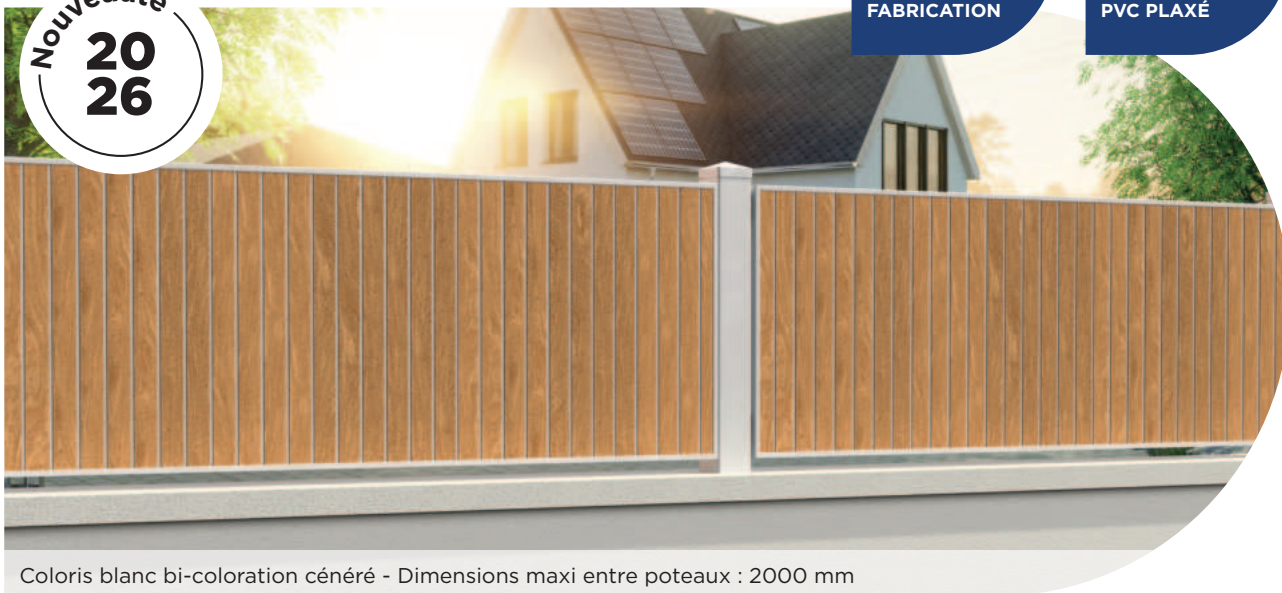

Coloris blanc bi-coloration cénééré - Dimensions maxi entre poteaux : 2000 mm

. MILOS CL 27

Remplissage vertical ou horizontal panneau PVC blanc bi-coloration cénééré, pas de **43 mm**

Traverses inox gainées

U de finition

Poteaux mortaisés **80 x 80 mm** ou **120 x 120 mm**

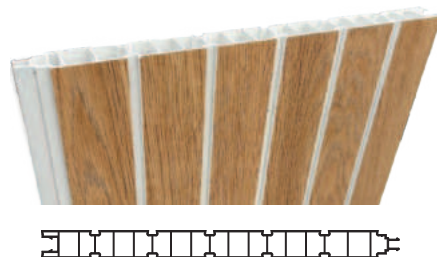

Forme standard



Formes disponibles (avec plus value)



Coloris blanc - Dimensions maxi entre poteaux : 1800 mm

Forme standard



Formes disponibles (avec plus value)



. Cassini CL 06

PVC Blanc ou plaxé chêne doré

Remplissage panneau PVC, pas de **150 mm** ou de **50 mm**

Traverses inox gainées

U de finition

Poteaux mortaisés **80 x 80 mm** ou **120 x 120 mm**

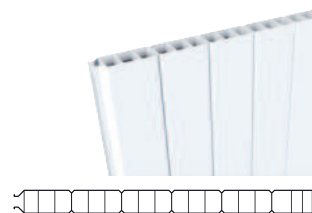



Coloris blanc -
Dimensions maxi entre poteaux : 1800 mm

. Elbe CL 05

PVC Blanc ou plaxé chêne doré

Barreaudage vertical par lames PVC
120 x 28 mm et 80 x 28 mm

Traverses inox gainées

Espace entre lames de 30 à 50 mm

Poteaux mortaisés 80 x 80 mm
ou 120 x 120 mm

Forme droite uniquement

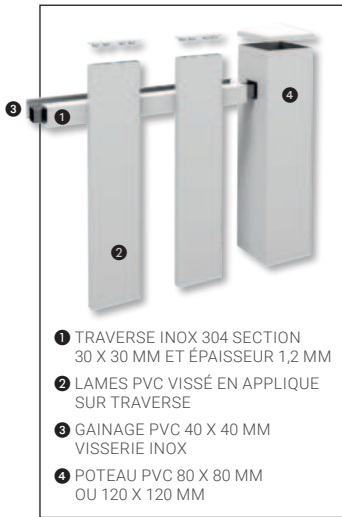

Coloris blanc - Dimensions maxi
entre poteaux : 1800 mm



. Agrippa CL 02

PVC Blanc ou plaxé chêne doré

Barreaudage vertical par lames
PVC 120 x 28 mm

Traverses inox gainées et embout plat

Poteaux mortaisés 80 x 80 mm
ou 120 x 120 mm

Forme standard



Formes disponibles (avec plus value)



Coloris blanc -
Dimensions maxi entre poteaux : 1800 mm



Bickel E CL 03 E
80x 28 mm



Bickel D CL 03 D
100 x 28 mm

. Bickel CL 03

PVC Blanc ou plaxé chêne doré

Barreaudage vertical par lames PVC
80 x 28 mm et 100 x 28 mm

Traverses inox gainées et embout plat

Poteaux mortaisés 80 x 80 mm,
85 x 85 mm ou 120 x 120 mm

Forme standard



Formes disponibles (avec plus value)





CAHIER TECHNIQUE

LES CONCEPTS
D'OUVERTURE

148



LES MOTORISATIONS

166



LES ACCESSOIRES

169



Détails techniques et poteaux Aluminium..... p.157

Détails techniques et poteaux PVC p.162

Les concepts d'ouverture

Coulissants Aluminium



Imitation 1 vantail :
Vue extérieure



Imitation 1 vantail :
Vue intérieure



Option Aspect 2 vantaux :
Vue extérieure



Option Aspect 2 vantaux :
Vue intérieure

Modèle CT 103. Informations p.39



Monovantail avec raidisseur

Rail inox
+ Butée
+ Roulette pour portail
coulissant composée de :
• chape alu (couleur portail)
• galet inox
Cache crémaillère en option



Intérieur

Profil de réception coulissant
• Pavillon, Pavillon XL et
Résidence Contemporain :
profil de réception inclus
• Classique : profil de réception
en option

**Découvrez notre profil
de réception en vidéo**



Cache jeu de
refoulement



Intérieur



Support de guidage
① Parfaite finition du « U » de guidage
② Support de guidage DC



Extérieur

Serrure de coulissant avec profil de
réception et gâche
En option sur gamme Résidence classique
et exception sur autres gammes

Coulissants PVC

Tous nos modèles des gammes Pavillon et Résidence sont réalisables en coulissant (excepté cadre alu vissé apparent).

Un exemple de coulissant sur le modèle CV 15.



Imitation 1
Mono-vantail avec raidisseur central vue intérieure



Imitation 2
Mono-vantail avec raidisseur central vue extérieure



Profil de réception coulissant en option



Support de guidage en alu laqué blanc (sauf cadre gainé)



Pièce de réception en alu laqué blanc



Rail inox
+ Butée
+ Roulette pour portail coulissant composée de :
• chape alu (couleur portail)
• galet inox
+ Crémaillère en nylon armé pour motorisation



Serrure de coulissant intégrée

Les concepts d'ouverture

Les vantaux inégaux battants

Le portail à vantaux inégaux combine deux usages en un seul produit : un portillon pratique pour l'accès quotidien, et un large battant dédié au passage des voitures. Une solution esthétique et fonctionnelle à la fois.

Exclusivement sur les formes droites, biais et en pointe, selon modèle.

Largeur maxi du grand vantail :

- 2000 mm pour la gamme Pavillon
- 2500 mm pour la gamme Pavillon XL et Résidence



Les solutions pour les contraintes de pentes

Le système de gonds régulateurs peut être la solution à privilégier lorsque l'on est sur un terrain en pente. Sur portail, portillon, manuel ou motorisé, des solutions sont possibles.

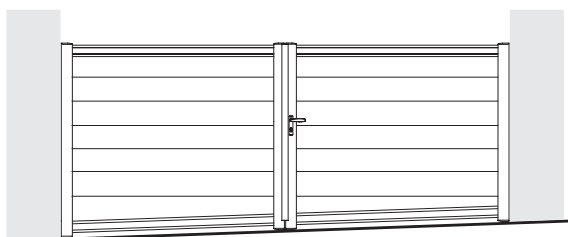
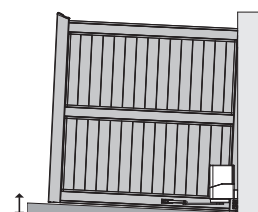

*Fabrication en suivi de pente.
Faisabilité selon modèles et
contraintes de fabrication.*



Coulissant Oppos'home

Notre nouveau concept Oppos'Home permet d'obtenir un refoulement réduit du portail et un meilleur confort d'utilisation.



Découvrez
notre concept en vidéo
en scannant le QR Code

Deux exemples de coulissant Oppos'Home
en manuel et motorisé sur le modèle CT 103.



Oppos'Home manuel



Oppos'Home motorisé DEA



Rail inox
+ Butée
+ Roulette pour portail coulissant
composée de :
• chape alu (couleur portail)
• galet inox



Butée



Jonction



Serrure de coulissant avec
pièce de réception et gâche

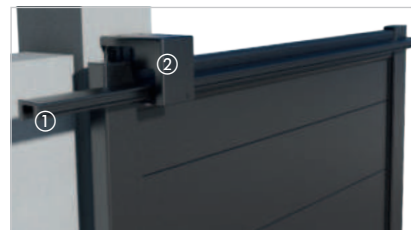

Support de guidage
① Parfaite finition du « U » de guidage
② Support de guidage DC

Les concepts d'ouverture

Coulissant autoportant Aluminium

En cas de sol irrégulier, l'installation est facilitée.
Dimensions maximum de **4000 mm x 1800 mm**.



Poutre-rail
en aluminium
sans entretien

Une installation facile et économique

Le profilé en aluminium de haute qualité garantit une **résistance absolue à la corrosion** et ne pèse que le tiers du poids des profilés en acier classiques.

Le système de rouleaux massif, avec de grands rouleaux en polyamide à roulements à billes, garantit **un fonctionnement silencieux et fiable**.

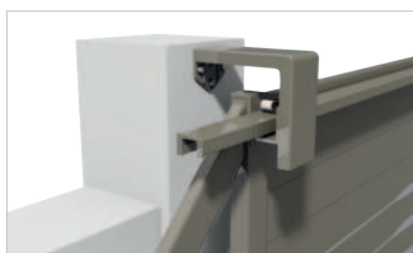

Support de guidage

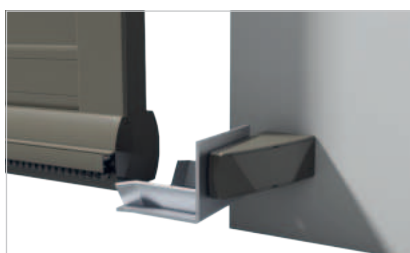

Réception basse



Réception haute

Coulissant télescopique Aluminium

Uniquement pour
la gamme Pavillon
alu contemporain
à partir de la p.26

Pour résoudre le problème de refoulement réduit, le système télescopique est disponible sur la gamme Pavillon aluminium contemporain pour des portails en forme droite allant jusqu'à **5000 x 1800 mm** en manuel et motorisé.



S'adapte à tous
les modèles
**Pavillon Aluminium
Contemporain
pleins et persiennés**



Disponible dans tous les coloris alu, vous aurez le choix de la personnalisation.

- + Pour des espaces contraints
- + Uniquement en forme droite

- + Uniquement remplissage plein et/ou persienné

DIMENSIONS MAXIMALES > 5000 x 1800 mm

Les concepts d'ouverture

Coulissant Sectionn'L



Découvrez
notre concept en vidéo
en scannant le QR Code

Optimisez l'accès avec une solution sur-mesure.

Vous cherchez une solution pratique et innovante pour l'ouverture de votre portail ?

Réinventez votre quotidien avec notre portail Sectionn'L !

Une solution pratique, sécurisée et esthétique, parfaitement adaptée aux espaces réduits.



MOTRISABLE
(voir p.166)

S'adapte sur les modèles
Cérès, Descartes
Armstrong, Sylphine,
Thélus et Léonis.

Angle de 90° à 180°

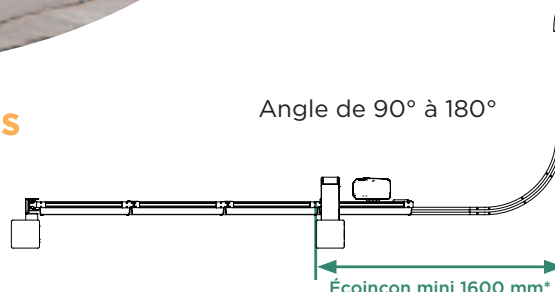

* Écointon minimum constaté. Cette cote peut varier suivant le clair de maçonnerie.

- + Pour des espaces contraints
- + Uniquement en forme droite

- + Profil anti-pince doigts
- + Crémaillère discrète

DIMENSIONS MAXIMALES > 1800 x 4000 mm / 1600 x 5000 mm

Les accessoires

. Inserts alu brossé

. Décorations disponibles en option sur modèle CT 103



LIGNES



DEMI-LUNE



CARRÉS 1



RONDS 1



RECTANGLES



CARRÉS 2



RONDS 2

. Numéro de rue



- Pour portail aluminium et PVC.
- Matière alu brossé 2 mm revêtu 1 face minimum.
- Lettres de A à Z majuscules et minuscules.
- Chiffres de 0 à 9.

. Totem boîte aux lettres



. **Solution 1**
Si hauteur
< 1400mm



. **Solution 2**
Si hauteur
≥ 1400 mm

. Boîte aux lettres Vintage

Modèle en aluminium homologué par La Poste.

- Fixation murale ou adaptable sur colonne (vendue séparément).
- Laquage : garantie 5 ans.
- Serrure inoxydable compatible Pass PTT.
- Colonne livrée avec tige filetée de diamètre 12 mm, visserie et une pieuvre en acier pour ancrage au sol.
- Fournie avec : kit de fixation murale, porte-étiquette, serrure homologuée La Poste et 2 clés.



• Disponible en 8 coloris :



Dimensions boîte aux lettres
L 350 x H 805 x P 232 mm

Option colonne :
L 300 x H 805 mm

Détails techniques

Battants Aluminium et PVC

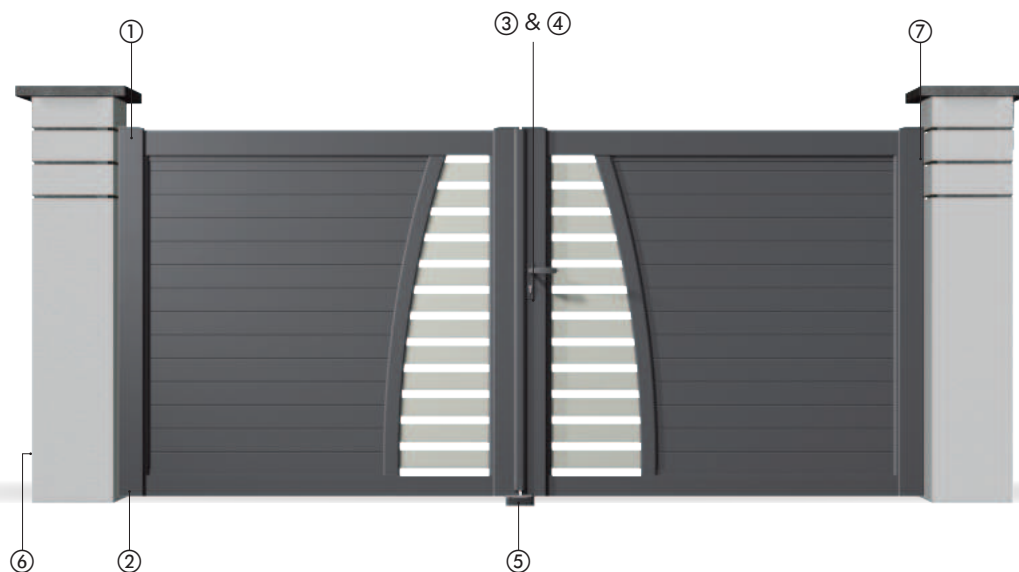

Dotation du portail en standard

① Fixations hautes



Gond 51 caréné



Gond universel réglable à visser



Gond laqué à sceller

② Fixations basses



Crapaudine à visser



Gond universel réglable à visser



Gond laqué à sceller

③ Serrure



Serrure inox encastrée. Poignée aluminium laqué RAL portail. Sauf cadre gainé et cadre apparent PVC : serrure en applique et poignée PVC noir.

⑤ Sabot



Cache-gâche pour portillon en option

pour gâche électrique ou manuelle



Pour une finition parfaite

Vue intérieure



Vue extérieure

⑥ Arrêts 2 vantaux



⑦ Cache jeu



GAMME PAVILLON ALU
Joint EPDM
Non disponible en PVC

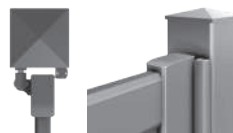

GAMME RÉSIDENCE
Profil alu laqué
En option sur PVC

Détails techniques

Aluminium Contemporain

GAMME PAVILLON ALU Cadre mécanique

Dimensions max :
4000 L x 1800 HT
Traverses : 95 x 35 mm
Montants : 85 x 55 mm



VERSION PAVILLON XL

Dimensions max :
Battant : 5000 L x 2000 HT
Coulissant : 6000 L x 1600 HT
Traverses : 110 x 42 mm
Montants : 110 x 60 mm



GAMME RÉSIDENCE ALU Cadre soudé

Dimensions max :
Battant : 5000 L x 2000 HT
Coulissant : 5000 L x 2000 HT ou
6000 L x 1600 HT (sauf exception)
Traverses : 40 x 40 mm
Montants : 60 x 40 mm

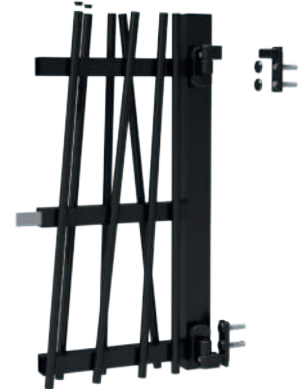

Classique

GAMME RÉSIDENCE ALU SOUDÉ

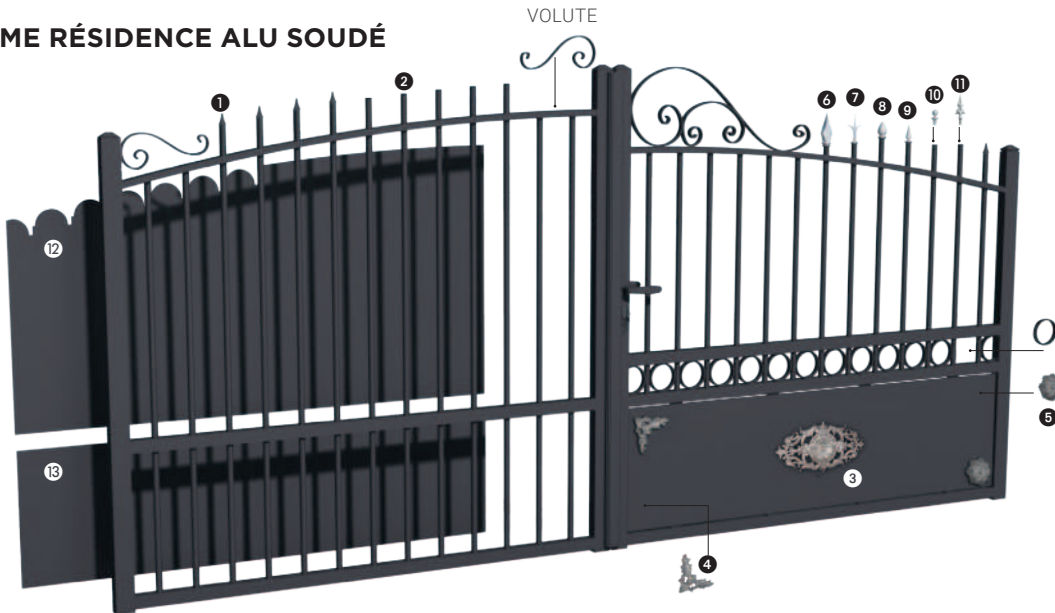

Finition standard

Options accessoires décoratifs

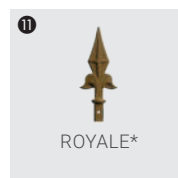
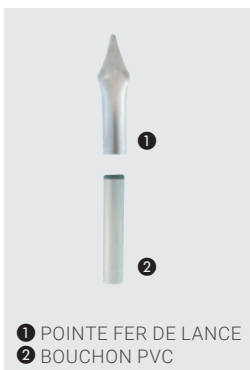

*Pointes disponibles en doré, argenté ou RAL portail

Poteaux de portail aluminium

Les piliers de portails constituent le principal support de votre portail. Ces éléments sont essentiels à la bonne tenue, à la protection et à la durabilité dans le temps de votre portail.

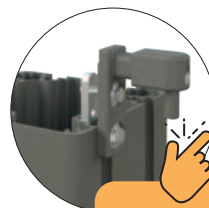

*Installation facile
et sans perçage
dans les poteaux
rainurés*



SCELLEMENT 300 MM
100 x 100 mm
Lisse . Alu à sceller



SCELLEMENT 300 MM
150 x 150 mm
Rainuré . Alu à sceller



150 x 150 mm
Rainuré . Alu à visser
Uniquement coulissant



188 x 188 mm
Platine invisible



SCELLEMENT 400 MM
188 x 188 mm
Rainuré . Alu à sceller



188 x 188 mm
Rainuré . Alu à visser
Coulissant et battant
(jusqu'à L. 4000 x H. 1800)

Poteaux terminaison Led

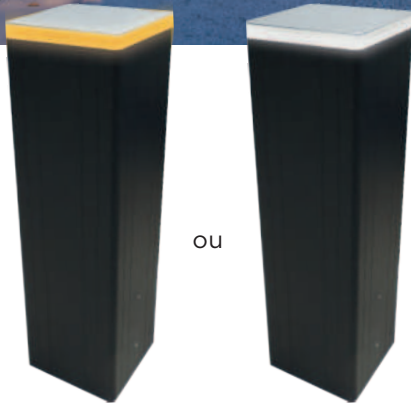
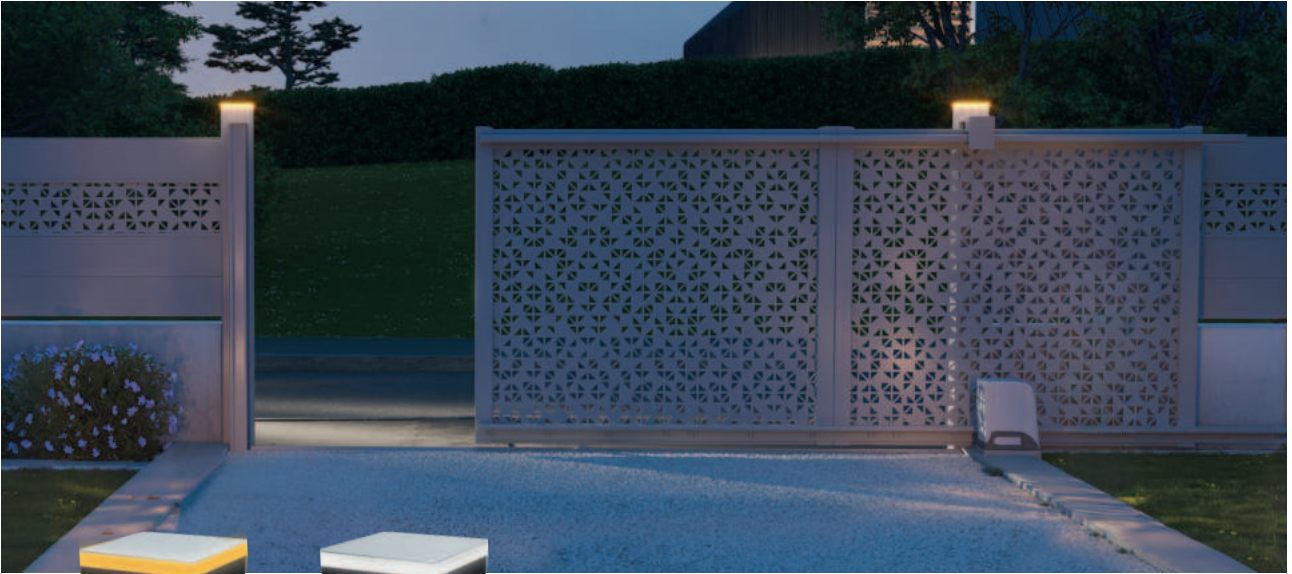

Une alternative

Peut remplacer le feu clignotant et servir de lumière de courtoisie, très discret en plein jour.

150 x 150 mm ou 188 x 188 mm
Blanc (6000K) ou Orange (4000K)
Uniquement avec poteau Ubique

Découvrez notre poteau en vidéo



Cache moteur



La solution élégante pour protéger votre moteur

- Cache moteur en aluminium pour portail coulissant, alliant robustesse et finition soignée.
- Compatible avec les moteurs **DEA Livi/x**, **DEA Livi/x Oppos'Home** et **Somfy Elixo Smart IO**.
- Offre une **protection optimale** contre les intempéries, les chocs et la poussière.
- **Disponible avec ou sans motif** pour un style adapté à votre portail.
- **Installation simple et rapide** et design discret pour une intégration harmonieuse.

Solutions C'érenité

La pose en tout tranquillité

Nos solutions innovantes **facilitent l'installation, réduisent les temps d'intervention et garantissent une fixation précise et durable.** Avec C'érenité, maîtrisez l'art de la pose en toute efficacité, améliorez votre productivité et assurez la satisfaction de vos clients grâce à une installation irréprochable.

. Poteaux Ubi'C



Dimensions : 188 x 188 mm



Platine pour moteur



Gond universel

Le profilé aluminium multi-usage qui simplifie vos installations.

Vous cherchez une solution élégante, robuste et sans contrainte pour vos portails ? Notre profilé en aluminium à 7 rainures intégrées a été conçu pour répondre à toutes les exigences, du montage rapide aux performances durables.

- **Installation sans perçage**

Grâce à son ingénieux système de rainures, fixez supports de guidage et gonds (axe ou penture) par simple clameau. Plus besoin de percer, tout se fait avec précision et en un temps record.

- **Polyvalence totale**

Que ce soit pour un portail battant 2 vantaux (jusqu'à 4 000 x 1 800 mm) ou un coulissant (hauteur max. 2 000 mm), ce profilé s'adapte à toutes vos configurations.

- **Prévu pour la motorisation**

Compatibles avec moteurs et photocellules, nos platines dédiées DC assurent une intégration fluide et esthétique.

- **Une fixation solide et durable**

À sceller sur 400 mm de profondeur, le profilé garantit stabilité et longévité, même en usage intensif.



Gond caréné



Cellules

. Profil Logi'C

Le profil qui simplifie vos installations.

Conçu pour répondre aux exigences du neuf comme de la rénovation, ce profil est la solution idéale pour faciliter la pose et intégrer vos équipements en toute simplicité.

- **Pratique et intuitif** : un système pensé pour une installation rapide et sans complication. Le système de clameau intégré dans la rainure garantit une pose simple et fiable, sans fixation supplémentaire.
- **Design discret** : un profil fin et élégant qui s'intègre parfaitement à l'architecture.
- **Polyvalent et technique** : une solution unique pour accueillir gonds, moteurs, cellules et supports de guidage, en garantissant robustesse et fiabilité.

Avec ce profil, vous alliez performance, esthétique et simplicité, pour des installations efficaces et des clients pleinement satisfaits.



Dimensions : 88 x 38 mm

Nouveauté
20
26
1er Trimestre



Gond Caréné



Gond universel avec
ouverture 90°
*Non réalisable avec
ouverture 180°*



Cellules :
Avec ou sans platine



Moteur à bras :
Implantation des profils en
fonction des différents
supports moteurs (DEA,
Somfy , autres)



Support de guidage

Détails techniques PVC

GAMME STANDARD **PVC cadre ALU . Vissé apparent**

Dimensions standards
Portillons : L. 1000 x H. 1200 mm (sauf CA 06 - H. 1800 mm)
Portails : L. 3000 ou 3500 x H. 1200 mm (sauf CA 06 - H. 1800 mm)



GAMME PAVILLON **PVC cadre ALU . Vissé intégré**

Dimensions max :
L. 4000 L x H. 1800 mm
Traverses : 84 x 51 mm
Montants : 83 x 64 mm



GAMME RÉSIDENCE **PVC cadre inox . Soudé gainé**

Dimensions max :
L. 4500 x H. 2000 mm
Traverses : 120 x 28 mm
Montants : 120 x 28 mm



GAMME RÉSIDENCE **PVC cadre inox . Soudé intégré**

Dimensions max :
L. 4500 x H. 2000 mm
Traverses : 115 x 58 mm
Montants : 92 x 51 mm



Poteaux de portail PVC

Renforcés

Les piliers de portails constituent le principal support de votre portail.

Ces éléments sont essentiels à la bonne tenue, à la protection et à la durabilité dans le temps de votre portail.



120 x 120 mm
Lisse . PVC à sceller

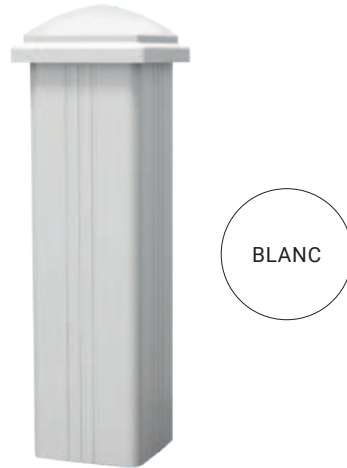

200 x 200 mm
Rainuré . PVC à sceller

GAMME RÉSIDENCE PVC cadre inox . Soudé intégré mouluré

Dimensions max :
L. 4500 x H. 2000 mm
Traverses : 115 x 58 mm
Montants : 115 x 58 mm

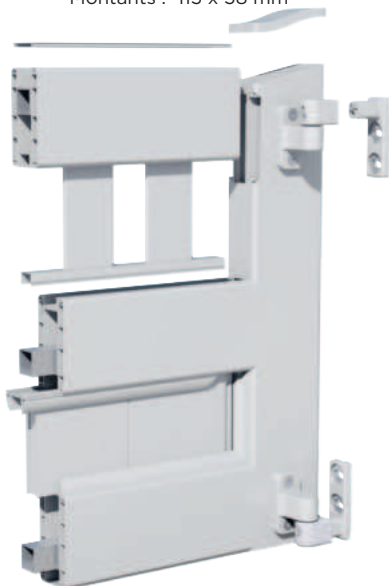

Cadre alu vissé intégré

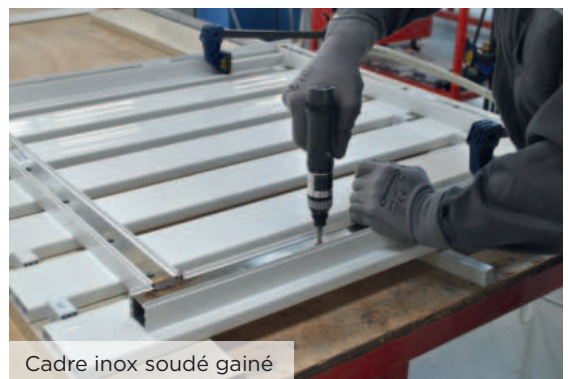

Cadre inox soudé gainé

Poteaux de clôture

Les poteaux de clôture constituent le principal support de votre clôture. Ces éléments sont essentiels à la bonne tenue, à la protection et à la durabilité dans le temps de votre clôture.

. Poteaux ALU

Profil de départ ALU rainuré 50 x 29
(compatible poteau 70 x 70 uniquement)



Poteau ALU 70 x 70 rainuré

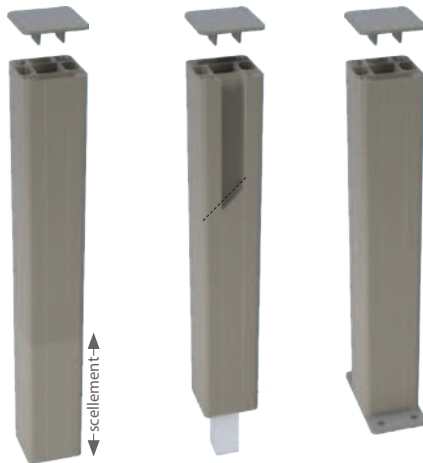

à sceller renfort à sceller 30 x 30 inox à platine

. Cache platine

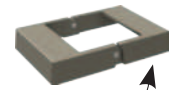

15° max.

Platine de 5mm
Hauteur 1200 mm
environs

Platine de 8mm
Hauteur 1500 mm
environs

Platine de 14mm
Hauteur 1900 mm
environs

Poteau ALU 60 x 40



à sceller

Poteau ALU 80 x 80 mortaisé

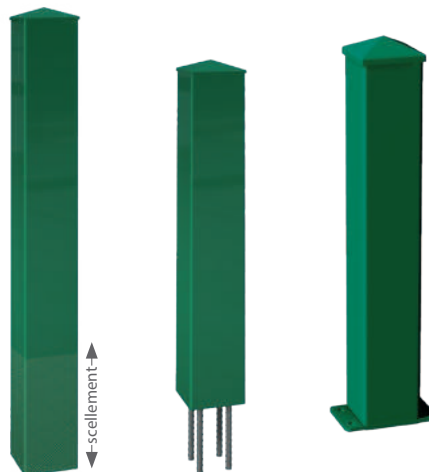

à sceller fer à béton (non fourni) à platine

. Cache platine

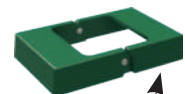

15° max.

. Poteau angle variable

Un poteau pratique qui s'adapte à toutes les situations.

Angle maxi: 180°
Angle mini: 70°



. Fixe lisse



. Poteaux PVC

Poteau PVC 80 x 80



à sceller à visser

Poteau PVC 120 x 120



à sceller à visser



Poteau PVC 96 x 96

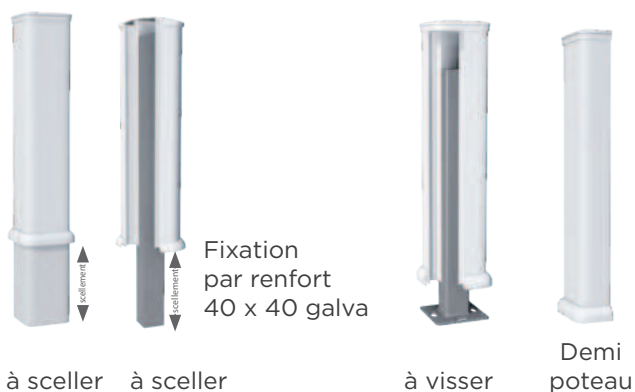

à sceller à sceller

à visser Demi poteau

Fixation
par renfort
40 x 40 galva

. Poteau mixte PVC/ALU

- . Profil aluminium intégré.
- . Dimensions : 96 x 96 mm.
- . Sur muret : fixation du renfort par l'intermédiaire d'une platine.
- . Dans la maçonnerie : insertion du renfort dans le béton pour une fixation par scellement.
- . Disponible en teinté masse blanc et beige, en plaxé gris anthracite et chêne doré.
- . Pour les clôtures CL 23, CL 24, CL 25 et CL 25 T.



. Fixe lisse

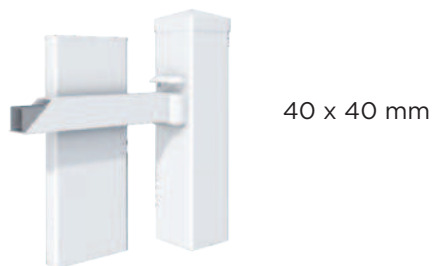

40 x 40 mm

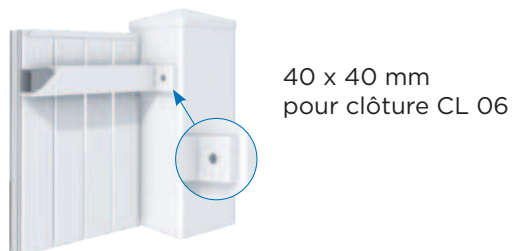

40 x 40 mm
pour clôture CL 06



120 x 28 mm

Les motorisations

Facilitez-vous l'accès et la gestion de votre portail avec notre gamme de motorisation.

Vous avez l'assurance de trouver la solution adaptée à vos besoins. Nous proposons des systèmes de motorisation fiables et de qualité.



Acheter le portail et sa motorisation vous permettent d'être conforme aux exigences des normes CE (EN 13241-1).

5 ANS*
GARANTIE

PIÈCES
MAIN-D'ŒUVRE
DÉPLACEMENT

*Sur la motorisation sauf accessoires (voir contrat de garantie sur notre site web ou notre tarif).

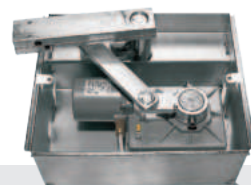

. Ghost

Pour portails battants n'excédant pas 5000 mm entre piliers (écoinçon 0)

Moteur enterré

Non disponible sur la gamme Pavillon et Cadre ALU vissé apparent



. Livi 502 X

Pour portails battants n'excédant pas 5000 mm entre piliers (écoinçon mini 600 mm)

Armoire de commande **indépendante**



. Geko X

Pour portails battants n'excédant pas 4000 mm entre piliers (écoinçon mini 450 mm)

Armoire de commande **intégrée au moteur** avec encodeur (fin de course mécanique disponible)



OPTION
régulateur de pente
10 % maximum

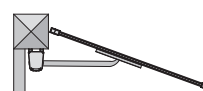

OPTION
Bras glissière pour
vantail de largeur
1700 mm maxi



. Livi/X

Pour portails coulissants jusqu'à 600 kg

Armoire de commande intégrée au moteur

KIT STANDARD

Émetteurs 4 canaux + Photocellules 90° + Feu clignotant Antenne intégrée + Armoire de commande

Accessoire



Digicode radio



Récepteur modulaire : permet la commande d'autres motorisations (porte de garage...)



Kit led pour moteur Geko et Livi/X



Support émetteur DEA



Kit Boutons de couleurs DEA

Autres accessoire



Nice Digicode filaire



Contacteurs à clés (possible en saillie ou encastré)



Ouverture par empreinte digitale



Bouton poussoir à LED



TaHoma[®] Switch



. Invisio

Pour portails battants dont la largeur d'un vantail n'excède pas 2500 mm

Motorisation invisible intégrée dans les montants

Adaptable à tous types d'ouverture : 90°, 180°, en pente, en extérieure, asymétrique

Conçue pour un usage résidentiel

KIT STANDARD

2 batteries de secours + Armoire de commande CBX 3S io & 2 télécommandes KEYGO io 4 canaux + 1 paire de photocellules 180° + Un feu clignotant orange

5 ANS*
GARANTIE

**PIÈCES
MAIN-D'ŒUVRE
DÉPLACEMENT**

**Sur la motorisation sauf accessoires
(voir contrat de garantie sur notre
site web ou notre tarif).*



somfy.



. Axovia 3S io | Pack Confort

Pour portails battants dont la largeur d'un vantail n'excède pas **2000 mm** et 200 kg (surface pleine maximum 4m²/ vantail)

2 moteurs avec bras bielle

Conçue pour un usage résidentiel

**KIT
STANDARD**

- 1 kit de fixation sur maçonnerie
- 1 kit de fixation sur vantail du portail

+



1 batterie de secours

+



Armoire de commande CBX 3S io & 2 télécommandes KEYGO io

+



2 photocellules Master Pro 90°

+



Un feu clignotant orange



somfy.



. Elixo Smart io | Pack Confort

Pour portails coulissants dont la largeur d'un vantail n'excède pas **6000 mm** et 300 kg

1 moteur à crémaillère

Conçue pour un usage résidentiel

**KIT
STANDARD**

- 1 plaque de fond acier + chevilles métalliques à frapper

+



1 batterie de secours

+



2 télécommandes KEYGO io

+



2 photocellules Master Pro 90°

+



Un feu clignotant orange

Domotique - La maison connectée

- Des solutions complètes pour ceux qui veulent investir sur le long terme pour une maison déjà bien équipée avec des produits compatibles. Pilotez vos équipements à distance avec TaHoma Switch et Tydom.



somfy.

TYDOM



DELTA DORE

Les accessoires

Les visiophones



urmet

Interphone main libre



urmet
Interphone
Note 2 Wifi



note 2 WIFI
Smartphone intégré au moniteur

Contrôle des accès avec le lecteur de badges intégré
5 clés de proximité
+ 2 puces discrètes incluses



Tous les modèles

Portails aluminium - Gamme Pavillon



SPOUTNIK - CT 04
page 32



TITAN - CT 05
page 41



MÉTÉOR - CT 06
page 30



HÉLIOS - CT 11
page 30



AQUILA - CT 15
page 30



PULSAR 80 - CT 16 A
page 29



PULSAR 180 - CT 16 B
page 29



PULSAR 40 - CT 16 C
page 29



IO - CT 19
page 47



PROTÉUS - CT 20
page 33



CALLISTO - CT 22
page 34



ATRIA - CT 25
page 33



IXION - CT 35
page 34



NEMESIS - CT 37
page 34



HYPERION - CT 38
page 52



MIMAS - CT 39
page 31



NUNKI - CT 40
page 31



OBÉRON 80 - CT 41 A
page 28



OBÉRON 180 - CT 41 B
page 28



OBÉRON 40 - CT 41 C
page 28



CÉRÈS - CT 42
page 38



GALATÉA - CT 43
page 39



ARMSTRONG - CT 60
page 40



DUKE - CT 62
page 48



NEWTON - CT 63
page 48



PLANET - CT 67
pages 44 et 45



OMEGA - CT 70
page 46



ARGOS - CT 71
page 48



DESCARTES - CT 72
page 40



PLATON - CT 73
page 52



THALÈS - CT 76
page 48



THARSIS - CT 84
page 37



SYLPHINE 105 - CT 85 A
page 36



SYLPHINE 195 - CT 85 B
page 37



SUPREMUS - CT 93
page 47



PLURIEL - CT 101
page 53



THÉLUS - CT 103
page 39



SAGGUE - CT 104
page 43



AURIBAN - CT 106
page 42



AMBROSE - CT 110
page 42



BOSCOMBE - CT 113
page 52



MIZAR - CT 118
page 41



PICTOR - CT 123
page 31



HADAR 80 - CT 124 A
page 49



HADAR 180 - CT 124 B
page 49

Portails aluminium - Gamme Pavillon



HADAR 40 - CT 124 C
page 49

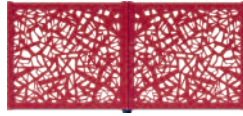

MAÏA - CT 126
page 53



MENZA - CT 127
page 46



LÉONIS - CT 128
page 39

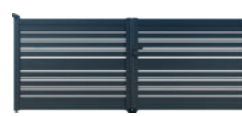

ARIANE - CT 131
page 27



ALCAR - CT 133
page 35



SARIN - CT 134
page 35



NEMBUS - CT 135
page 26



ALIOTH - CT 137
page 32



Lyrrios - CT 140
page 50



Lyrrios tôlé - CT 140 T
page 50



Centoria - CT 141
page 51



Centoria tôlé - CT 141 T
page 51

Portails aluminium - Gamme Résidence



CASCADA - CT 102
page 55



DAGOR V1 - CT 105
page 60



DAGOR V2 - CT 105
page 60

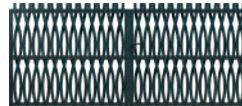

BRUME - CT 107
page 55



ARGOLIDE - CT 115
page 56



AMPHYRYON - CT 116
page 56



ISINGLASS - CT 117
page 54



ALMACH V1 - CT 120
page 57

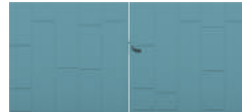

ALMACH V2 - CT 120 2
page 58



ALMACH V3 - CT 120 3
page 57



FLEDGE V1 - CT 129
page 59



FLEDGE V2 - CT 129
page 59



ROSETTA - CT 132
page 61



KANG - CT 138
page 61



MERCURE 1 - CS 01
page 62



MERCURE 2 - CS 02
page 65



MERCURE 3 - CS 03
page 70



JUPITER - CS 04
page 63



PLUTON 1 - CS 05
page 66



SATURNE - CS 07
page 63



URANUS - CS 08
page 62



VÉNUS - CS 09
page 67



NEPTUNE - CS 10
page 64



MARS - CS 11
page 64



NOVA - CS 12
page 67



GAÏA - CS 15
page 68



NAOS - CS 18
page 65



PROSPERO - CS 20
page 69



DELTA - CS 21
page 69



PROTON - CS 25
page 68



ORPHEUS - CS 33
page 73



ULTIMUS - CS 36
page 72



PLUTON 2 - CS 37
page 71

Clôtures aluminium - Gamme Pavillon



ESPACE - CL CT 01
page 108



ÉTOILE - CL CT 04
page 110



ERIS - CL CT 07
page 115



CYCLADES 80
- CL CT 08 A page 111



CYCLADES 180
- CL CT 08 B page 111



CYCLADES 40
- CL CT 08 C page 111

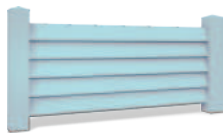

HADES - CL CT 09
page 114



GRAY - CL CT 14
page 115



CILICE - CL CT 15
page 119

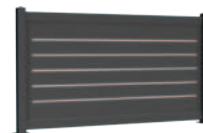

AROBASE - CL CT 18
page 119



ANDORRA
- CL CT 20 page 116



LEGACY - CL CT 21
page 116



PLAISLEY - CL CT 22
page 110



GRANITE - CL CT 23
page 117



DHAKA 80
- CL CT 24 A page 117



DHAKA 180
- CL CT 24 B page 117



DHAKA 40
- CL CT 24 C page 117

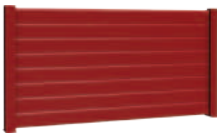

GABRIAS 105
- CL CT 25 A page 113

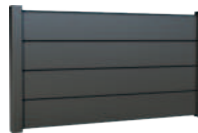

GABRIAS 195
- CL CT 25 B page 113



SATINKA 105
- CL CT 26 A page 114



SATINKA 195
- CL CT 26 B
page 114

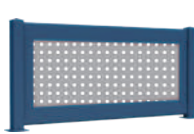

SEVERAL
- CL CT 27
page 118



MENZAO 290 A
- CL CT 30 A
page 124



MENZAO 290 B
- CL CT 30 B
page 125



MENZAO 290 C
- CL CT 30 C
page 125



MENZAO 290 D
- CL CT 30 D
page 125

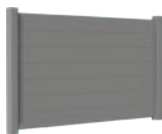

MENZAO 130 A
- CL CT 31 A
page 120



MENZAO 130 B
- CL CT 31 B
page 121



MENZAO 130 C
- CL CT 31 C
page 121



MENZAO 130 D
- CL CT 31 D
page 121



MENZAO 200 A
- CL CT 32 A
page 122



MENZAO 200 B
- CL CT 32 B
page 122



MENZAO 200 C
- CL CT 32 C
page 123



MENZAO 200 D
- CL CT 32 D
page 123



MARENGO - CL CT 33
page 117



CETUS - CL CT 34
page 118



CÉPHÉE - CL CT 36
page 109



HÉZÉ - CL CT 37
page 108

Clôtures aluminium - Gamme Résidence



COYNE - CL CS 01
page 127



FLAMSTEED
- CL CS 02 page 127



FOWLER - CL CS 03
page 128



KAREL - CL CS 04
page 128



PAM'
page 129



BIANCKA A
- CL CT 28 page 126



BIANCKA B
- CL CT 28 page 126

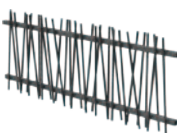

ANTÉNOR
- CL CT 29 page 126



ADORNE
- CL CT 35 page 130

Portails PVC - Gamme Pavillon

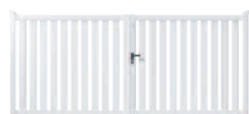

INDUS - CV 08
page 79



ALCYONE - CV 14
page 80

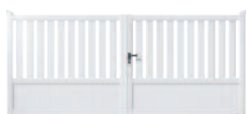

CAÏUS - CV 15
page 78



ANTÉNOR - CV 18
page 80



HÉLION - CV 19
page 79



HÉBRON - CV 20
page 79



EROS - CV 21
page 76



BALTO - CV 20T
page 83



COBALT - CV 23
page 81



ARION - CV 38
page 81



THOR - CV 67
page 82



GAMMA - CV 67T
page 82



RIGEL - CV 85
page 83



CANOPUS - CV 85T
page 83

Portails PVC - Gamme Résidence



DÉMÉTER - CD 08
page 93



ALDÉBARAN - CD 14
page 99



VÉLORUM - CD 15
page 93



LOGOS - CD 16
page 94



AUSTRALIS - CD 18
page 98



EBOR - CD 19
page 92



ALGOL - CD 20
page 95



ARGOS - CD 22
page 96



NEMEA - CD 23
page 96



TEOS - CD 24
page 97



HORUS - CD 64
page 93



FAIRWAY - CD 67
page 94



GLASALT - CD 76
page 100



BROMUS - CD 78
page 101



CARÈNE 80 - CG 01
page 85



CARÈNE 100 - CG 02
page 85



CARÈNE 120 - CG 03
page 85



CARÈNE DESIGN - CG 04
page 84



BELKY - CG 05
page 91



AGENA - CG 06
page 90



CENTAURE - CG 07
page 91



ALPHA - CG 09
page 88



ALTAÏR - CG 10
page 88



PROCYON - CG 12
page 89



VEGA - CG 13
page 88



ANDROMÈDE - CG 16
page 89



OCTANT - CG 20
page 89



AVIOR - CG 23
page 91



VEROS - CG 24
page 90



ISOLINE - CG 50
page 87

Portails PVC - Gamme Résidence

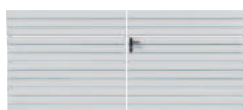

ORIZE - CG 69
page 86

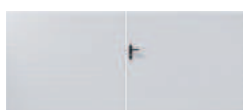

DOSCANE - CG 79
page 87



ORIZE DESIGN - CG 80
page 86



BÉLINEA - CI 60
page 99



CORVUS - CI 62
page 95



OXO - CI 67
page 97



TRITON - CI 71
page 100



PROXIMA - CI 73
page 101

Portails PVC - Gamme Standard



CLAIRE-VOIE - CA 03
page 102



PLEIN - CA 06
page 103



BAS PLEIN - CA 10
page 103

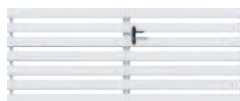

CLAIRE-VOIE - CA 69
page 102

Clôtures PVC - Gamme Pavillon



CLEOMEDE - CL 07
page 137



COLLINDER B - CL 08 B
page 136



COLLINDER D - CL 08 D
page 136



EUXODE - CL 09
page 142



FONTANA B - CL 10 B
page 139



FONTANA D - CL 10 D
page 139



FORTI - CL 11
page 137



FURATA A - CL 13 A
page 141



FURATA B - CL 13 B
page 141



FURATA C - CL 13 C
page 141



MILAN - CL 16
page 142



SAMOS A - CL 17 A
page 143



SAMOS B - CL 17 B
page 143



SAMOS D - CL 17 D
page 143



THEON - CL 20
page 140



CICCO - CL 21
page 142



ALKES - CL 22
page 138



ASCO - CL 23
page 135



DRAKO - CL 24
page 134



VIRGO - CL 25
page 135



PYRGOS - CL 25 T
page 135



ZANTE - CL 26
page 138

Clôtures PVC - Gamme Résidence



AGRIPPA - CL 02
page 145

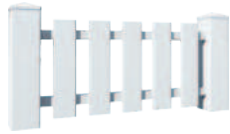

BICKEL D - CL 03 D
page 145



BICKEL E - CL 03 E
page 145



ELBE - CL 05
page 145



CASSINI - CL 06
page 144



MILOS - CL 27
page 144

Votre distributeur

